

# Contents A-Z

用户手册



Sheer  
Driving Pleasure



## BMW X4。

用户手册。

**BMW 高效动力**  
**BMW EfficientDynamics**  
更少尾气排放，更多驾驶乐趣。



## **X4** 车辆用户手册

恭喜您选择了 BMW 汽车。

您对本车越熟悉，您就会发现驾驶它越轻松自如。因此我们请您：在启动您的 BMW 新车之前，请仔细阅读本用户手册。请您也使用车内集成的用户手册。您能得到有关操作汽车的重要提示，从而充分利用 BMW 汽车的技术优点。此外，您还会得到对本车行驶安全性、交通安全性以及 BMW 汽车最佳保值非常有用的信息。

在打印或集成的用户手册编辑定稿后如有必要进行更新，则附在车辆附录或印刷的简要说明中。

有关的补充信息请见车载资料的其他手册。

衷心祝愿您旅程安全愉快！

BMW AG

在许多国家，用户手册可作为应用提供。其他信息，参见 [www.bmw.com/bmw\\_drivers\\_guide](http://www.bmw.com/bmw_drivers_guide)。

© 2014 Bayerische Motoren Werke  
Aktiengesellschaft

德国, 慕尼黑

没有 BMW 汽车公司的书面授权, 任何人不得再版、复制及

摘录 BMW AG, 慕尼黑

中文 X/14, 11 14 490

使用环保型纸张印刷, 纸张无氯漂白, 可再生利用。

# 目录

通过本手册的目录索引，见第 188 页，您可以最快捷地找到指定的主题。

## 6 提示

### 综述

- 10 驾驶室
- 14 iDrive
- 22 语音输入系统
- 24 汽车内集成的用户手册

### 操作

- 28 打开和关闭
- 41 调整
- 50 儿童安全乘车
- 54 驾驶
- 65 显示
- 79 车灯
- 84 安全
- 97 行车稳定控制系统
- 102 行驶舒适性
- 121 空调
- 128 内部装备
- 132 存物架

### 驾驶提示

- 138 驾驶时应注意的事项
- 141 装载
- 143 节省燃油

### 顺利驾驶

- 152 加油
- 154 燃油
- 155 车轮和轮胎
- 161 发动机室
- 163 发动机机油
- 165 冷却液
- 166 保养
- 168 零部件的更换
- 176 故障援助
- 180 养护

### 便捷查阅

- 186 技术参数
- 188 从 A 至 Z

# 提示

## 关于本用户手册

### 概览

通过关键字索引，用户能最快捷地找到指定的项目。

建议您阅读用户手册第一章，以便初步了解您的车辆。

### 编辑定稿后的更新

在用户手册编辑定稿后如有必要进行更新，则附在车辆附录或印刷的简要说明中。

### 导航、视听设备、通信的用户手册

在同样也在随车资料范围内的一份单独的用户手册中已描述了导航、视听设备、通信和语音输入系统简短命令这些主题。

## 符号

 该符号表明警告提示，为了您自身和他人的安全以及避免损坏您的汽车，必须阅读。

◀ 该符号表明一条提示信息的结束。

 该符号涉及有利于环境保护的措施。

"..." 该符号表示在车辆内某个显示屏上用于选择各项功能的文字。

...< 该符号表示语音输入系统的命令。

»...< 该符号表示语音输入系统的回答。

### 有关汽车零件的图标

 该符号表示，建议您阅读本手册中与汽车零件相关的内容。

## 车辆装备

本用户手册描述了该车型系列中的所有模块、所有标准装备、国别装备和特殊装备。因此在本用户手册中也描述、描绘了一些在您的车辆中由于所选装备或国家规格而并不存在的装备。

对于安全功能和系统而言同样如此。

如果配置和型号未在本用户手册中提及，必要时可以留意所附的补充手册。

在右座驾驶型车辆上，一些操作元件的实际位置可能与插图中不同。

## 用户手册的时效性

### 基本情况

我们通过不断的进一步开发确保车辆具有高度的安全性和质量水平。因此，本车可能偶尔会与描述有所不同。

### 编辑定稿后的更新

在用户手册编辑定稿后如有必要进行更新，则附在车辆附录或印刷的简要说明中。

## 自身安全

### 保修范围

您的车辆在技术上按照最初供货国家的运行条件和许可要求而设计。如果要在其他国家行车，必要时按照当地通行及运行条件提前对车辆进行调整。如果您的车辆不符合特定国家的准入要求，那么在该国家您无法为您的车辆主张保修权利。详细信息可从服务部获悉。

### 保养和维修

对于先进技术，例如现代材料和高效电子装置，需要采用专门的保养和维修方法。

因此，相应的操作只允许在 BMW 服务部或修理厂由受过相应培训的人员按照 BMW 公司的规定进行。

不按规定进行操作可能会造成后续损坏，并由此产生安全隐患。

### 零件和附件

BMW 建议，使用经 BMW 认可用于该目的的零件和附件产品。

如需 BMW 原厂零件和附件、BMW 公司认可的其他产品以及相关的专业咨询服务，请联系 BMW 服务部。

BMW 公司已对这些产品就其与 BMW 汽车的功能关联方面的安全性和适配性进行了检验。

BMW 公司对这些产品承担责任。另一方面，BMW 对未经其认可的任何零件和附件产品恕不承担任何责任。

对任何一个非 BMW 原厂产品和未经 BMW 认可的产品，BMW 都不能评判其是否能在 BMW 汽车上而无安全隐患。即使某个官方机构对其给予了批准，亦不能作出这种保证。这些检测未必能考虑到 BMW 汽车的所有使用条件，因此是不充分的。

## 数据存储器

本车中大量电子组件都包含数据存储器，这些存储器可暂时或永久存储有关车辆状态、事件和故障的技术信息。这些技术信息通常记录部件、模块、系统和环境状态：

- ▶ 系统组件运行状态，例如液位。
- ▶ 车辆及其单个组件的状态信息，例如车轮转速/速度、减速度、横向加速度。
- ▶ 重要系统组件的功能异常和损坏，例如车灯和制动器。
- ▶ 特殊行驶状况下车辆的反应，例如安全气囊触发、稳定控制系统介入。
- ▶ 环境状态，例如温度。

这些数据只是技术属性，用于识别和排除故障以及优化车辆功能。不能根据这些数据创建已行驶路段的运动特性。执行服务工作时，例如保养维修、售后服务流程、保修处理，服务部员工及制造商可以用专用诊断设备从事件和故障数据存储器和读取这些技术数据。需要时还可以得到更多信息。排除故障后，故障存储器中的信息被删除或覆盖。

使用车辆时可以想象到下述情况：这些技术参数以及其它一些信息（例如事故记录、车辆损坏、证据等 — 可能需要专业人员介入）是与人员相关的。

以合同形式与客户约定的附加功能（例如紧急情况下的车辆定位）允许传输车辆中的某些车辆数据。

## 车辆识别号

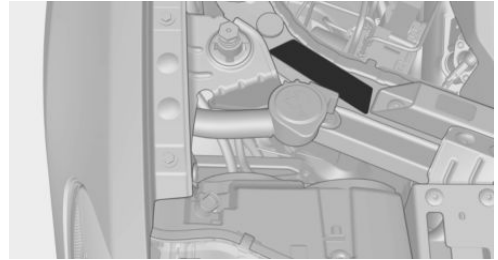

车辆识别号位于发动机室内。





## 综述

按钮、开关和指示灯概览帮助您找到相关部件。此外，还能使您很快熟悉各种不同操作的工作原理。

# 驾驶室

## 车辆装备

本章描述了该车型系列中的所有标准装备、国别装备和特殊装备。因此也会提及根据所选特殊装

备或国别装备而未在本车中提供的装备。对于安全功能和系统而言同样如此。

## 方向盘周围

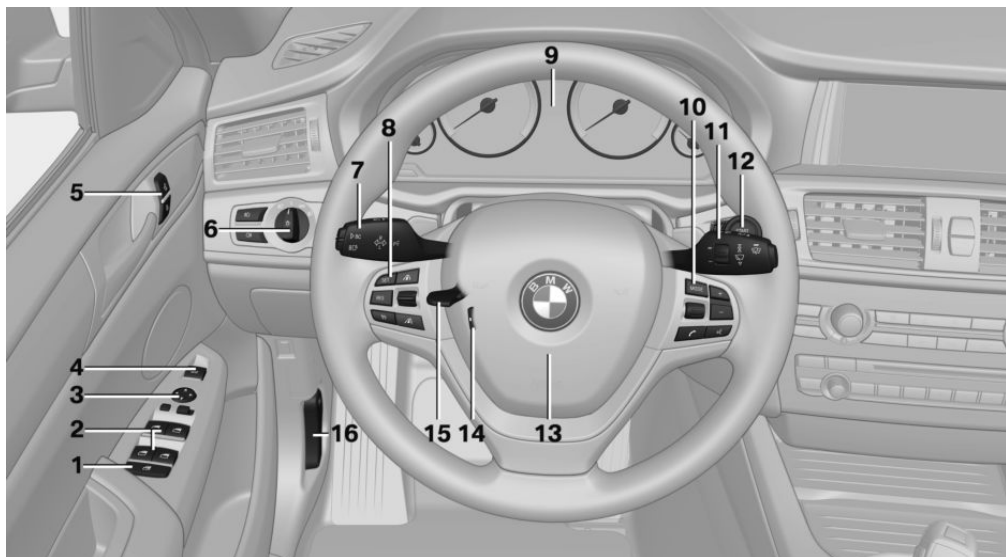

1 后座区车窗的安全开关 38

2 电动车窗 39

3 外后视镜操作 47

4  打开和关闭尾门 32

5  中控锁解锁 32

 中控锁上锁 32

6 车灯



前雾灯。 82



后雾灯 82



停车灯 79



近光灯 79



行车灯自动控制装置 79

日间行车灯 80

自适应弯道灯 80

远光灯辅助功能 81



前灯照明距离调节装置 80



仪表照明 82

## 7 方向盘拨杆, 左



转向信号灯 59



远光灯, 大灯变光功能 59



远光灯辅助功能 81



驻车灯 80



车载电脑 73

## 8 方向盘上的按钮, 左侧



保存速度 103, 108



调出速度 104, 109



接通/关闭、中断巡航控制 108



接通/关闭、中断主动巡航控制 102



减小车距 104



增大车距 104

巡航控制摆动开关 108

## 9 组合仪表 65

## 10 方向盘上的按钮, 右侧



视听设备源



音量



语音输入 22



电话, 参见导航、视听设备、通信的用户手册

选择列表滚轮 73

## 11 方向盘拨杆, 右



雨刮器 59



雨量传感器 60



清洁车窗玻璃和前灯 60

## 12 START STOP ENGINE 起动/关闭发动机以及接通/关闭点火装置 54



自动启停功能 55

## 13 喇叭, 整个表面

## 14 方向盘加热装置 49



## 15 调整方向盘 48

## 16 发动机室罩解锁 161

## 中央控制台周围

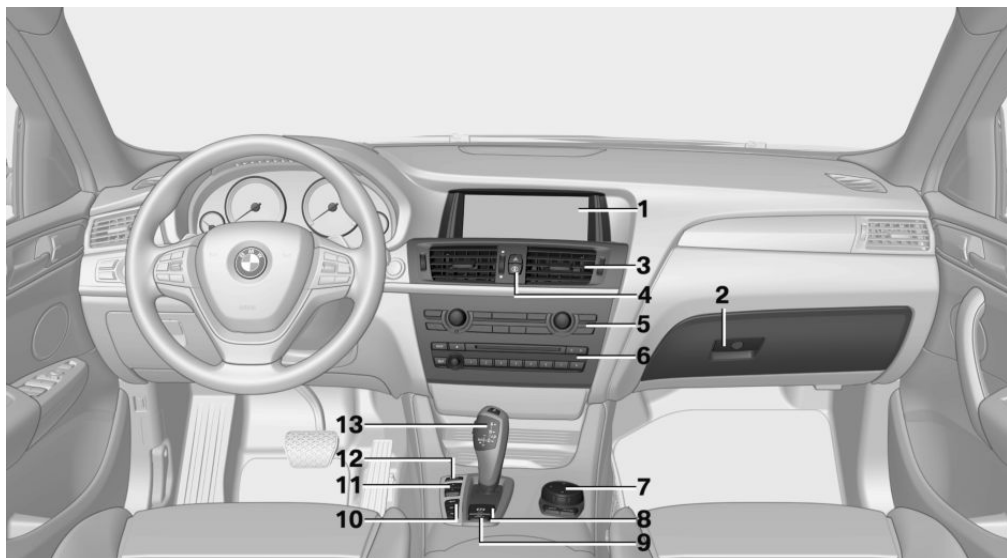

1 控制显示屏 14

2 手套箱 132

3 通风 126

4  警示闪烁装置 176

 智能安全 87

5 自动空调 121

6 收音机/多媒体, 参见导航、视听设备、通信的用户手册

7 带按钮的控制器 14

8  驻车制动器 57

9  自动驻车功能 57

10  驻车距离警报系统 PDC 109

倒车摄像机 111

俯视 114

驻车助手 117

侧视 115



下坡控制 HDC 98





11  驾驶员体验开关 100

12  动态稳定控制系统 DSC 97

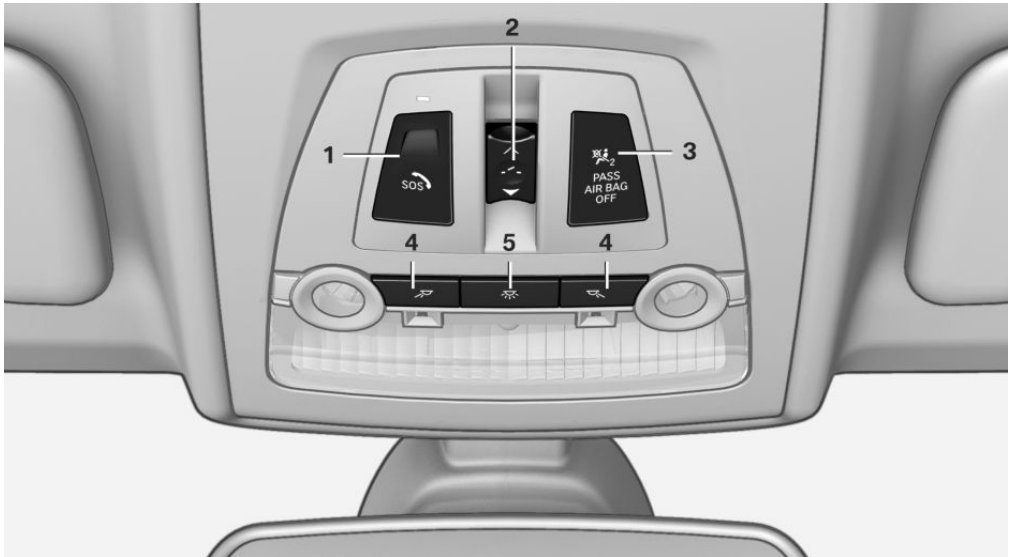
13 Steptronic 变速箱 61

## 车顶衬里周围



- |   |   |                |   |   |        |
|---|---|----------------|---|---|--------|
| 1 |  | 智能紧急呼叫 176     | 4 |  | 阅读灯 82 |
| 2 |  | 玻璃天窗, 电动 39    | 5 |  | 车内灯 82 |
| 3 |  | 前排乘客安全气囊指示灯 86 |   |   |        |

# iDrive

## 车辆装备

本章描述了该车型系列中的所有标准装备、国别装备和特殊装备。因此也会提及根据所选特殊装备或国别装备而未在本车中提供的装备。对于安全功能和系统而言同样如此。

## 工作原理

iDrive 把大量开关功能综合到一起。这些功能可以集中在一个中心区域进行操作。

 行驶过程中操作 iDrive

只应在交通状态允许的情况下进行输入操作，否则可能会由于注意力分散而给乘员和其他交通参与者带来危险。◀

## 操作元件综述

### 操作元件



- 1 控制显示屏
- 2 带按钮的控制器并且视装备而定具有触摸板

### 控制显示屏

#### 提示

- ▷ 清洁控制显示屏时请注意养护提示。
- ▷ 不要在控制显示屏前方放置物品，否则可能会损坏控制显示屏。

- ▷ 当例如由于强烈的阳光照射使得控制显示屏温度非常高时，可能会出现亮度降低直至完全关闭。当例如由于阴影或者空调设备使得温度降低时，又会重新恢复正常功能。

### 接通

1. 接通点火装置。
2. 按压控制器。

### 关闭

1.  按压按钮。
2. "关闭控制显示器"

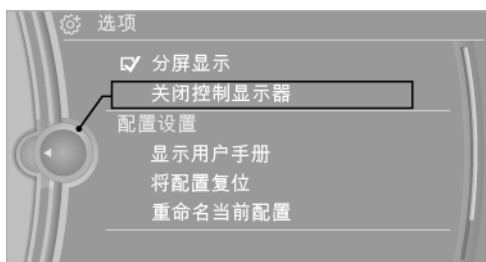

### 带导航系统的控制器

用按钮可以直接调出菜单。用控制器可以选择菜单项并进行设置。

可以利用控制器的触摸板操作 iDrive 的一些功能。

1. 旋转。

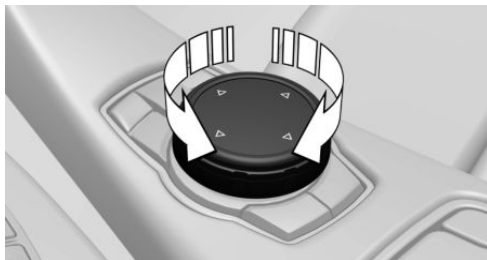

## 2. 按压。



## 3. 向四个方向倾斜。

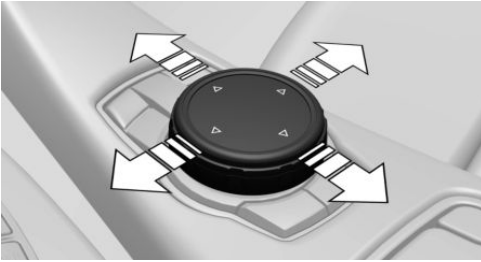

## 控制器上的按钮

按钮	功能
MENU	调出主菜单。
RADIO	调出收音机菜单。
MEDIA	调出多媒体菜单。
MAP	调出导航地图视图。
TEL	调出电话菜单。
BACK	显示上一个画面。
OPTION	调出选项菜单。

## 无导航系统的控制器

用按钮可以直接调出菜单。用控制器可以选择菜单项并进行设置。

## 1. 旋转。

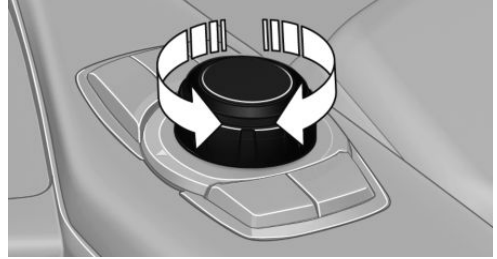

## 2. 按压。

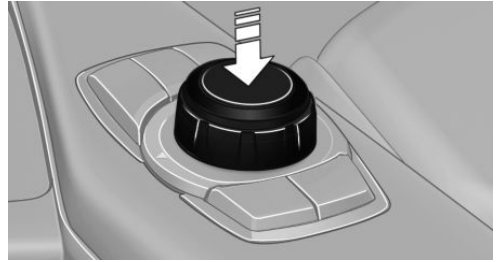

## 3. 向两个倾斜。

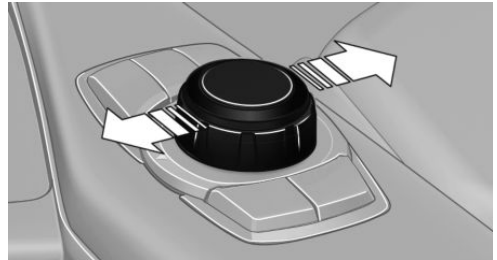

## 控制器上的按钮

按钮	功能
MENU	调出主菜单。
AUDIO	调出上次听到的音频菜单，在音频菜单之间进行切换。
TEL	调出电话菜单。
BACK	调出上一个画面。
OPTION	调出选项菜单。

## 操作原理

### 调出主菜单

 按压按钮。

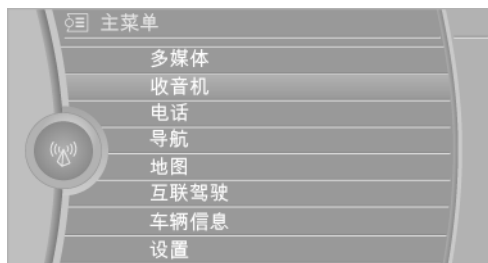

显示主菜单。

iDrive 的所有功能都可由主菜单调出。

### 选择菜单项

可以选择强调显示的菜单项。

1. 旋转控制器，直至所需的菜单项被选中。



2. 按压控制器。

### 用户手册中的菜单项

在用户手册中，要选择的菜单项用引号标出，例如"设置"。

### 画面间的切换

选择菜单项后，例如"收音机"，会显示一个新画面。画面可以彼此覆盖。

▷ 向左倾斜控制器。

关闭当前画面并显示上一个画面。

按压 BACK 按钮会重新打开上一个画面。此时不关闭当前画面。

▷ 向右倾斜控制器。

新画面被打开并放在最上层。



向左或向右白色箭头表示可以调出其他画面。

### 调出的菜单的视图

调出菜单时通常显示上次在此菜单中上一次选择的画面。显示菜单的第一个画面：

▷ 频繁向左倾斜控制器，直至显示第一个画面。

▷ 按压控制器的菜单按钮两次。

### 调出菜单选项

 按压按钮。

显示菜单"选项"。



其他可能性：频繁向右倾斜控制器，直至显示菜单"选项"。

### 菜单选项

菜单"选项"有几部分组成：

▷ 屏幕设置，例如"分屏显示"。

区域保持不变。



- ▷ 已选择主菜单的操作选项，例如"收音机"。
- ▷ 必要时对已选择菜单的其他操作选项，例如"存储电台"。

## 进行设置

1. 选择一个栏位。
2. 旋转控制器，直至显示所需的设置。

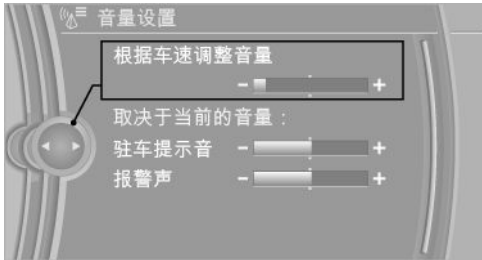

3. 按压控制器。

## 激活/关闭功能

某些菜单项前会有勾选框。它表示功能已激活或者已关闭。可通过选择菜单项激活或者关闭该功能。

- 功能已激活。
- 功能已关闭。

## 触摸板

可以利用控制器的触摸板操作 iDrive 的一些功能：

### 选择功能

1. "设置"
2. "触控板"
3. 选择所需功能。
  - ▷ "字符输入": 输入字母和数字。
  - ▷ "交互式地图": 操作交互式地图。
  - ▷ "浏览器": 输入互联网网址。
  - ▷ "语音回应": 读出所输入的字母和数字。

## 输入字母和数字

通过触摸板可以输入字母、数字和符号。

1. 选择输入模式。
  - ▷ "拼音输入"
  - ▷ "笔画输入"
  - ▷ "英文"
2. 在触摸板上输入字符或拉丁字母。

输入模式"拼音输入"或"笔画输入": 显示被系统识别为最有可能的 5 个字符。如果第一个字符是正确的，通过触摸屏输入下一个字符。要接受其他字符的其中一个字符，使用控制器选择所需字符。

在触摸板上向左滑动，即可删除一个字符。

## 操作交互式地图和互联网

可以通过触摸板移动导航系统的交互式地图和互联网网页。

功能	操作
移动交互式地图或者互联网网页。	朝向相应方向滑动。
放大/缩小交互式地图或者互联网网页。	在触摸板上用手指关闭或打开。
显示菜单或者打开互联网中的链接。	点击一次。

## 进行设置

可以通过触摸板在控制显示屏上进行设置，例如"音量"。为此向左或向右滑动。

## 举例：设置时钟

### 设置时钟

在控制显示屏上：

1.  按压按钮。显示主菜单。
2. 旋转控制器，直至"设置"被选中，然后按压控制器。



3. 必要时向左倾斜控制器，以显示"时间 / 日期"。
4. 旋转控制器，直至"时间 / 日期"被选中，然后按压控制器。



5. 旋转控制器，直至"时间:"被选中，然后按压控制器。



6. 旋转控制器，设定小时，然后按压控制器。
7. 旋转控制器，设定分钟，然后按压控制器。

## 状态信息

### 状态栏

在右上方状态栏显示如下信息：

- ▷ 时间显示。
- ▷ 当前视听设备源。
- ▷ 接通/关闭声音输出。
- ▷ 移动电话网络接收强度。
- ▷ 电话状态。
- ▷ 接收交通广播。

### 状态栏符号

以下部分将图标分组进行了汇总。

### 电话符号

图标	含义
	来电或者拨打的电话。
	未接来电。
	移动电话网络接收强度。 符号闪烁：搜索网络。
	没有移动通信网络。
	蓝牙已接通。
	漫游已激活。
	接收短信。
	检查 SIM 卡。
	SIM 卡已禁用。
	未插入 SIM 卡。
	输入 PIN。

## 视听设备符号

图标	含义
	CD/DVD-播放器。
	音乐收藏。
	Gracenote®-数据库。
	外接音频接口。
	USB 音频接口。
	手机音频接口。

## 其他功能

图标	含义
	语音提示已关闭。

## 分开的屏幕视图，分屏

### 概述

在分屏右侧可以显示车载电脑信息等附加信息。即使切换至其他菜单，该信息在分开的屏幕视图，即所谓的分屏中也保持可见。

### 打开和关闭分开的屏幕视图

-  按压按钮。
- "分屏显示"

### 选择显示

-  按压按钮。
- "分屏显示"
- 斜按控制器，直至选中分屏。

- 按压控制器或选择"分屏显示内容"。
- 选择所需的菜单项。



## 收藏按钮

### 概述

可以在收藏按钮上存储 iDrive 的功能并直接调出，例如收音机电台、导航目的地、电话号码和菜单捷径。

存储当前所用配置的设置。

### 无导航系统和电话

在按钮上只能存储收音机电台，参见导航、视听设备、通信的用户手册。

### 存储功能

- 通过 iDrive 标记功能。
-  按住所需按钮直至响起信号音。

### 执行功能

 按压按钮。系统便会立即执行功能。例如，如果您已选择了一个电话号码，则连接也会被建立。

### 显示按钮的预设情况

用手指轻触按钮。不要戴手套或使用其他物品。在屏幕上边缘显示按钮的预设情况。



## 删除按钮的预设情况

1. 同时按压按钮 1 和 8 约五秒钟。
2. "确定"

## 删除车辆中的数据

### 工作原理

车辆根据使用而定存储个人数据，例如存储的收音机电台。这些个人数据可以通过 iDrive 永久删除。

### 概述

视配置而定可以删除如下数据：

- ▷ 个人配置的设置。
- ▷ 存储的收音机电台。
- ▷ 存储的收藏按钮。
- ▷ 旅程和车载电脑值。
- ▷ 音乐收藏。
- ▷ 导航，例如存储的目的地。
- ▷ 电话簿
- ▷ 在线数据，例如收藏，Cookies。
- ▷ 语音记录。
- ▷ 登录账户。
- ▷ 远程应用程序智能电话连接。

数据删除可能总共持续最多 30 分钟。

### 功能前提

只能在停车时删除数据。

## 删除数据

请注意和遵照控制显示屏上的指示。

1. 接通点火装置。
2. "设置"
3. 调出"选项"。
4. "删除个人数据"
5. "继续"
6. "确定"

## 输入字母和数字

### 概述

1. 旋转控制器：用字母/字符标记行。
2. 按压控制器：字母/字符标记的行被选中。
3. 旋转控制器：在本行选择字母/字符。
4. 按压控制器：标记的字母/字符被选中。
5. 字符显示在选择后可能会受到限制。

在上面一行显示选中的字母/字符。右面的数字表示符合此字母/字符的命中项。



### 显示结果

1. 向左倾斜控制器。
  2. OK 显示命中列表。
  3. 旋转控制器：标记条目。
  4. 按压控制器：选择条目。
- 转换至结果列表。

### 图标综述

不能选择的图标会以灰色显示。

图标	功能
OK	确认选择。调出条目列表。
A_	在字符间切换。
A <sup>B</sup> C a <sup>b</sup> c	切换大小写。
DEL	删除输入。长时间按压，删除所有输入。

图标	功能
	添加空格。
	在列表中显示前 30 个输入的概念。

# 语音输入系统

## 车辆装备

本章描述了该车型系列中的所有标准装备、国别装备和特殊装备。因此也会提及根据所选特殊装备或国别装备而未在本车中提供的装备。对于安全功能和系统而言同样如此。

## 工作原理

- ▶ 使用语音输入系统的语音命令可以操作显示在控制显示屏上的大多数功能。系统支持口令授命。
- ▶ 无法通过语音输入系统操作只能在停车时使用的功能。
- ▶ 该系统包括驾驶员侧的专用话筒。
- ▶ >...< 该符号表示用户手册内语音输入系统的命令。

## 前提

在控制显示屏上设置一种同样受语音输入系统支持的语言，以便可以识别需要发出的命令。

设置语言，见第 76 页。

## 说出命令

### 激活语音输入

1.  按压方向盘上的按钮。
2. 等待信号音。
3. 说出命令。

语音输入系统识别出的命令将被播报通知，并在组合仪表中显示。

组合仪表上的图标  显示语音输入系统已启用。

可能没有在这种情况下通过 iDrive 操作该功能的其他命令。

## 结束语音输入



按压方向盘上的按钮或者 >取消<。

## 可行的命令

控制显示屏上的大多数菜单项都可作为命令说出。

有哪些命令可用取决于现在在控制显示屏上显示了哪些菜单。

很多功能都有简短命令。

一些列表条目，如电话簿条目也可以通过语音输入系统进行选择。在此要像在相应列表中显示的一样，准确地说出列表条目。

### 让系统播报可用的语音命令

您可以让系统读出可供使用的命令：>语音指令<。

如果显示菜单“设置”，则会播报关于设置的命令。

### 通过简短命令执行功能

可以直接通过简短命令执行主菜单功能，与所选的菜单项无关，例如 车辆状态。

语音输入系统简短命令列表，参见导航、视听设备、通信用户手册。

### 语音输入系统帮助对话

调用帮助对话：>帮助<。

帮助对话的更多命令：

- ▶ >帮助示例<：播报当前可用的操作和重要指令信息。
- ▶ >语音输入帮助<：播报语音输入系统功能原理的信息。

## 举例：调用音色设置

### 主菜单

读出菜单项的命令就像通过控制器选择一样。

1. 必要时打开视听设备的声音输出。
2.  按压方向盘上的按钮。
3. >收音机<
4. >音色<

### 通过简短命令

所需音色设置也可以通过简短命令开始。

1. 必要时打开视听设备的声音输出。
2.  按压方向盘上的按钮。
3. >音色<

## 设置语音对话

可以设置系统采用标准对话还是简短对话。采用简短语音对话时会缩短播放系统通知。

1. "设置"
2. "语言 (Language)/单位"
3. "语音对话: "
4. 选择设置。

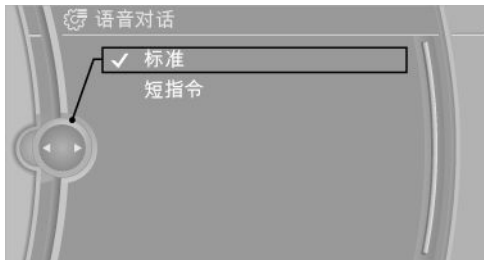

## 设置语音对话语种

可以设置以何种语言进行语音输入以及系统的播报。

1. "设置"
2. "语言 (Language)/单位"
3. "语音对话: "
4. 选择所需的语言。

## 调整音量

在语音提示过程中转动音量旋钮，直至达到所需的音量。

- ▷ 即使已改变其他音频源的音量，音量也会保留。
- ▷ 该音量将存储在当前启用的配置中。

## 紧急呼叫提示

语音输入系统不能用于紧急呼叫。在很紧急的情况下，语言和语调可能发生变化。这样在建立电话连接时会产生不必要的延迟。

请使用车内后视镜区域内的 SOS 按钮，见第 176 页，代替。

## 系统运行环境

- ▷ 以正常音量、音调和语速流利地说出命令、数字和字母。
- ▷ 每次说出命令都要使用语音输入系统设定的语言。
- ▷ 为避免车外的噪音干扰，将车门、车窗和玻璃天窗保持关闭状态。
- ▷ 输入语音命令期间要避免车内其他噪音干扰。

# 汽车内集成的用户手册

## 车辆装备

本章描述了该车型系列中的所有标准装备、国别装备和特殊装备。因此也会提及根据所选特殊装备或国别装备而未在本车中提供的装备。对于安全功能和系统而言同样如此。

## 汽车内集成的用户手册

集成的用户手册可以显示在控制显示屏中。其中专门描述了车辆中存在的装备和功能。

### 内置用户手册的组成部分

内置用户手册包括三部分，分别提供不同层次的信息和访问可能。

#### 简要说明

在简要说明中有车辆运行的重要信息、基本车辆功能操作或故障援助的重要信息。在行驶期间该信息也可以显示。

#### 根据图片搜索

使用该功能可以借助图片搜索信息和描述。如果要描述一个装备而不知道其名称，该功能非常有用。

#### 用户手册

可以直接输入搜索词通过索引搜索信息和描述。

### 选择组成部分

1.  按压按钮。
2. 旋转控制器: "车辆信息"调出。
3. 按压控制器。
4. 选择所需范围
  - ▷ "简要说明"
  - ▷ "根据图片搜索"

### ▷ "用户手册"

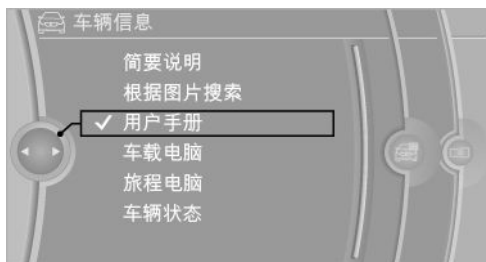

## 浏览用户手册

### 逐页显示并访问链接

旋转控制器直至显示下一页或上一页。

### 逐页显示但不访问链接

直接浏览每页并跳过链接。

选中图标一次。然后只需按压控制器逐页浏览。



向前翻页。



向后翻页。

### 上下文帮助 - 当前选定功能的用户手册

可以直接显示合适的信息。

### 通过 iDrive 操作时的调出

直接从控制显示屏的使用切换至选项菜单:

1.  按压按钮或者频繁向右倾斜控制器，直至显示菜单"选项"。
2. "显示用户手册"

### 显示一条检查控制信息的调出



直接从控制显示屏的检查控制信息:

"显示用户手册"



## 在功能和用户手册间切换

在控制显示屏上从一个功能（例如收音机）切换到使用说明，或在两个显示屏间来回切：

1.  按压按钮或者频繁向右倾斜控制器，直至显示菜单"选项"。
2. "显示用户手册"
3. 选择用户手册中所需的页码。
4.  再次按下按钮，返回到上次显示的功能。
5.  按下按钮，返回到上次显示的用户手册页面。

重复步骤 4 和 5，即可在上次显示的功能和上次显示的用户手册页面之间来回切换。此时总会打开新的画面。

## 收藏按钮

### 概述

用户手册可以保存在收藏按钮并可以直接调出。

### 存储

1. 通过 iDrive 选择"用户手册"。
2.  按压所需按钮超过 2 秒钟。

### 执行

1.  按压按钮。  
立刻显示用户手册。



START  
STOP  
ENGINE

## 操作

本章将使您能够信心百倍地驾驶您的爱车。以下将向您介绍与驾驶、安全性和舒适性有关的所有设备。

# 打开和关闭

## 车辆装备

本章描述了该车型系列中的所有标准装备、国别装备和特殊装备。因此也会提及根据所选特殊装备或国别装备而未在本车中提供的装备。对于安全功能和系统而言同样如此。

## 遥控器/钥匙

### 概述

供货范围内包括两个带集成式钥匙的遥控钥匙。

每个遥控钥匙包含一块可更换的电池。

按钮的功能可以根据配置或国家规格来设定。设置，见第 36 页。

每个遥控钥匙的个人设置可以保存在车辆中。个人配置，见第 29 页。

遥控钥匙中存储了有关保养需求的信息。遥控钥匙内的保养数据，见第 166 页。

### 综述

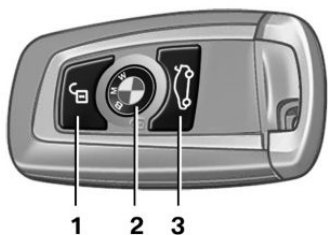

- 1 解锁
- 2 上锁
- 3 打开/关闭后行李箱盖

## 集成式钥匙

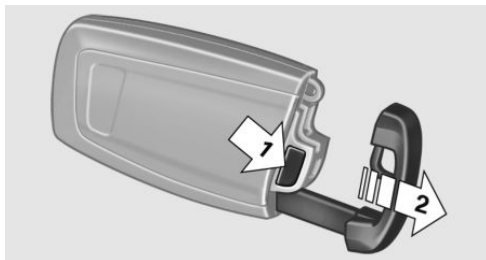

按压遥控钥匙背面按钮，见箭头 1，并取出钥匙，见箭头 2。

集成式钥匙适用于下列车锁：

- ▷ 驾驶员侧车门。

## 更换电池

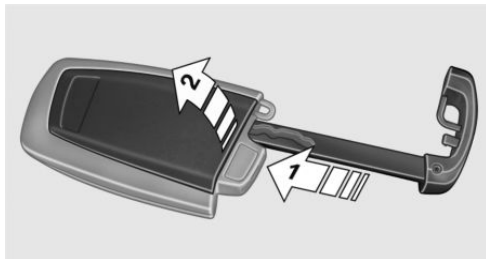

1. 将集成式钥匙从遥控钥匙中取出。
2. 将钥匙卡入卡槽，见箭头 1。
3. 取下电池盒盖，见箭头 2。
4. 装入相同型号的电池，正极朝上。
5. 按回遥控器盖。



将旧电池交到回收点或者服务部。

## 新的遥控钥匙

可从服务部得到新的遥控钥匙。

## 遥控钥匙遗失

服务部可以将遗失的遥控钥匙禁用。

## 遥控钥匙的紧急识别

即使出现下列情形之一，也可以接通点火装置或者起动发动机：

- ▷ 遥控钥匙受到外部无线电信号源的干扰，例如电线杆。
- ▷ 遥控钥匙电池电量耗尽。
- ▷ 靠近遥控钥匙的移动电话引起无线传输干扰。
- ▷ 车内正在给移动电话等设备充电的充电器引起无线传输干扰。

在试图接通点火装置或起动发动机时将显示一条检查控制信息。

## 通过紧急识别遥控钥匙起动发动机

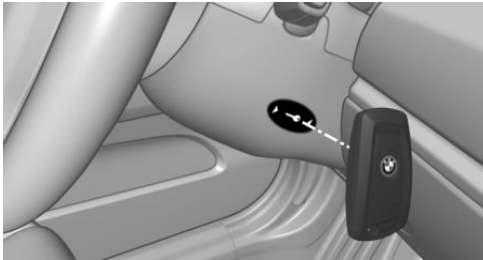

Steptronic 变速箱：当出现相应的检查控制信息时，如图所示，将遥控钥匙保持在转向柱上的标记处，并且踩下刹车在 10 秒钟之内按下启动/关闭按钮。

如果无法识别遥控钥匙：略微改变遥控钥匙的高度位置并重复过程。

## 个人配置

### 工作原理

车辆中的个性化设置可以保存在个人配置中。给每把遥控钥匙分配上一次启用的配置。

可以保存三个个人配置和一个访客配置。

- ▷ 设置的更改将保存在当前启用的个人配置内。
- ▷ 解锁时，启用针对该遥控钥匙已保存的个人配置。

- ▷ 如果在此期间用其他遥控钥匙行车，则会重新识别并调出配置。

### 调整

将下列系统的这些设定和功能保存在启用的配置中。可存储设定的范围与国家规格和配置有关。

- ▷ 上锁和解锁。
- ▷ 车灯。
- ▷ 空调。
- ▷ 收音机。
- ▷ 组合仪表。
- ▷ 收藏按钮。
- ▷ 音量、音色。
- ▷ 控制显示屏。
- ▷ 导航。
- ▷ 电视。
- ▷ 驻车距离警报系统 PDC。
- ▷ 倒车摄像机。
- ▷ 侧视。
- ▷ 平视显示系统。
- ▷ 驾驶员体验开关。
- ▷ 驾驶员座椅位置、外后视镜位置、方向盘位置。
- ▷ 巡航控制。
- ▷ 智能安全。

### 配置管理

#### 调出配置

无论当前使用哪一个遥控器，其他的个性化设置都可以被调出。

1. "设置"
2. "配置"
3. 选择个性化设置。

所调用的个性化设置被指定给当前使用的遥控钥匙。

## 重命名个性化设置

1. "设置"
2. "配置"
3. "选项"
4. "重命名当前配置"

## 复位个性化设置

激活的个性化设置会恢复出厂设置。

1. "设置"
2. "配置"
3. "选项"
4. "将配置复位"

## 导出个性化设置

可以导出大多数激活的个性化设置和存储的联系人。

这有利于保存并再次调用个人设定，例如在维修之前。可以用个人配置功能将所保存的配置传输到另一台车上。

针对导出有下列可能性：

- ▶ 通过 BMW 在线。
- ▶ 通过 USB 接口至 USB 介质。  
支持 USB 介质的常见文件系统。导出配置时建议使用 FAT32 和 exFAT 格式，其他格式也许无法导出。

1. "设置"
2. "配置"
3. "导出配置"
4. BMW 在线: "资讯在线"  
USB 接口: "USB 设备"

## 导入个性化设置

通过 BMW 在线导出的个人配置可以通过 BMW 在线导入。

保存在 USB 存储介质上的配置可以通过 USB 接口导入。

已有的设置和联系人会被导入的个性化设置覆盖。

1. "设置"
2. "配置"
3. "导入配置"
4. BMW 在线: "资讯在线"  
USB 接口: "USB 设备"

## 使用访客配置

可通过访客配置进行个性化设置，不会影响其他三个个人配置的任何一個。

这种方式的好处是驾驶员不必使用自己的偏好设定，即可临时用车。

1. "设置"
2. "配置"
3. "访客"

访客配置无法重命名。该配置不属于当前的遥控钥匙。

## 在启动时显示个性化设置列表

在每次启动时会显示个性化设置列表，可以选择所需的个性化设置。

1. "设置"
2. "配置"
3. "选项"
4. "启动时显示用户列表"

## 用遥控钥匙

### 提示



携带遥控钥匙

在车内的人员或宠物可能从车内将车门上锁。因此离开车辆时必须随身携带遥控钥匙，以便能从车外打开车门。◀

### 解锁



按压遥控钥匙按钮。

- ▷ 将所有车门与尾门解锁。
  - ▷ 接通车内灯和车前区照明灯。手动关闭车内灯时该功能不可用。
  - ▷ 当该功能已启用时，将接通迎宾灯。
  - ▷ 通过便捷关闭翻开已折合的外后视镜。
- 可以设置车辆如何解锁。设置，见第 36 页。
- 防盗保险装置已关闭。
- 报警装置，见第 37 页，退出戒备状态。

## 便捷开启

 解锁后，按住遥控钥匙的按钮。

只要按压遥控钥匙按钮，车窗和玻璃天窗就会打开。

## 上锁

 从车外上锁  
如果车内有其他乘员，则不要从车外给车辆上锁，因为某些国家的车型无法从车内解锁。◀

 按压遥控钥匙按钮。

所有车门和后行李箱盖会上锁。

防盗保险装置已接通。防盗保险装置会阻止通过上锁按钮或开门器解锁车门。

报警装置，见第 37 页，进入戒备状态。

## 便捷关闭

 上锁后，按住遥控钥匙的按钮。

只要按压遥控钥匙按钮，车窗和玻璃天窗就会关闭。

收折外后视镜。

在接通警示闪光灯时不收折外后视镜。

 注意关闭过程  
要注意关闭过程并确保无人被夹伤。◀

## 接通车内灯和车前区照明灯

 车辆上锁后按压遥控钥匙按钮。

手动关闭车内灯时该功能不可用。

如果在上锁后 10 秒内再次按压按钮，将关闭报警装置的车内防盗监控装置和倾斜警报传感器，见第 38 页。上锁后等待 10 秒，之后重新按压按钮。

## 打开和关闭尾门

 注意尾门的开启高度  
尾门打开时先向后然后向上翻转。注意打开尾门时应有足够的活动空间，否则会造成损坏。◀

 按压遥控器按钮约 1 秒钟。

无论在此之前车辆已上锁还是已解锁，都会自动打开已关闭的后行李箱盖。要关闭已打开的尾门，按住遥控钥匙按钮直至关闭尾门。

根据装备和国家规格可以设定是否也将车门解锁。进行设置，见第 36 页。

如果车门未解锁，关上尾门，就会将其再次上锁。

 不要将遥控钥匙置于行李厢内  
应带走遥控钥匙，不要将其放在行李厢之中，否则会在关闭尾门时将遥控钥匙锁在车内。◀

 防止锋利边缘损坏车辆  
行车期间不要让尖利或有棱角的物体碰到后窗玻璃，否则可能会损坏后窗玻璃上的导热体。防止锋利边缘损坏车辆。◀

## 功能故障

通过车辆识别遥控钥匙可能还会由于下列情况受到干扰：

- ▷ 无线电通讯受到发射塔或其他发射功率较高的装置的干扰。
- ▷ 遥控钥匙被金属物体屏蔽。
- ▷ 无线电通讯受到附近的移动电话或其他设备干扰。

不要将遥控钥匙与金属物体或者电子设备一起运输。

在故障情况下，也可以无遥控钥匙，见第 32 页，地从车外解锁和上锁车辆。

## 不用遥控钥匙

### 从车外

#### 从车外上锁

如果车内有其他乘员，则不要从车外给车辆上锁，因为某些国家的车型无法从车内解锁。◀

#### 拉动车门把手之前拔出钥匙

拉动外部车门把手前拔出钥匙，否则油漆和钥匙会被损坏。◀

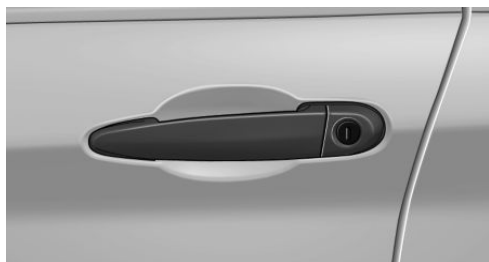

使用集成式钥匙，见第 28 页，通过车门锁给驾驶员侧车门解锁或者上锁。其他车门则必须从车内解锁或上锁。

### 报警装置

当车辆已用集成式钥匙上锁时，报警装置不进入戒备状态。

在打开车门时如果通过车门锁解锁，便会触发警报装置。



使用遥控钥匙将车辆解锁或者接通点火装置，即可结束报警，如有必要通过紧急识别遥控钥匙，见第 29 页，结束报警。

### 从车内

#### 解锁和上锁



通过中控锁按钮。

- ▶  按压按钮在前车门关闭时给车辆上锁。
- ▶  按压按钮解锁车辆。

上锁时，车辆不防盗。

油箱盖外板保持解锁状态。

发生事故时，根据事故严重程度，车辆将自动解锁。接通警示闪烁装置和车内灯。

#### 解锁并打开

- ▶  按压中控锁按钮，连同车门一起解锁，之后拉动座椅扶手上的车门开门器。
- ▶ 拉动两次要打开车门的车门开门器：第一次拉动时解锁，第二次拉动时车门打开。其他车门保持上锁。

## 尾门

### 尾门自动操作功能

#### 调整开启高度

可以调整尾门开启的高度。





### 调整开启高度

调整开启高度时要注意尾门上方至少应留有 10 厘米的空间。否则在例如装载状态改变时对打开的尾门来说盖板高度不足。◀

1. "设置"
2. "尾门"
3. 旋转控制器，直到达到所需的开启高度。

## 打开





### 注意尾门的开启高度

尾门打开时先向后然后向上翻转。注意打开尾门时应有足够的活动空间，否则会造成损坏。

根据情况调整尾门的开启高度。◀



- ▷ 按压尾门外表面上的按钮。
- ▷  按压遥控器按钮约 1 秒钟。  
如有必要，同样解锁车门。用遥控钥匙打开，见第 31 页。
- ▷  按压驾驶员侧车门按钮。

车辆停车时，后行李箱盖自行打开至已调整的开启高度。

中断打开过程：

- ▷ 再次按压按钮时。
- ▷ 发动机启动时。
- ▷ 如果车辆运动。
- ▷ 通过按压尾门内侧的按钮。

## 关闭



### 关闭区域保持畅通无阻

请留意尾门的关闭区域是否畅通无阻，否则可能会造成人身伤害。◀



### 注意关闭过程

要注意关闭过程并确保无人被夹伤。◀



### 不要将遥控钥匙置于行李厢内

应带走遥控钥匙，不要将其放在行李厢之中，否则会在关闭尾门时将遥控钥匙锁在车内。◀



### 防止锋利边缘损坏车辆

行车期间不要让尖锐或有棱角的物体碰到后窗玻璃，否则可能会损坏后窗玻璃上的导热体。防止锋利边缘损坏车辆。◀

没有便捷进入：



- ▷ 按压尾门内侧的按钮。

带便捷进入时：





- ▷ 按压尾门内侧的按钮，见箭头 1。  
重新按压按钮停止运动。
- ▷ 按压按钮，见箭头 2。

关闭后行李箱盖之后，车辆上锁。必须关闭驾驶员侧车门，遥控钥匙必须在车外处于后行李箱盖区域内。

重新按压按钮停止运动。



- ▷ 按压尾门外表面上的按钮。  
重新按压按钮停止运动。
- ▷  按住遥控钥匙按钮，直至尾门关闭。  
松开按钮运动停止。
- ▷  拉动驾驶员侧车门内的按钮并保持拉住。松开后运动停止。  
只有遥控钥匙在车厢内时，才能使用该功能。

关闭尾门。

关闭过程中断：

- ▷ 发动机起动时。
- ▷ 猛力起步时。

### 手动操作

 请勿手动操作卡住的尾门  
尾门卡住时不要手动操作后备箱盖，否则可能会损坏后行李箱盖并导致受伤。

请联系服务部。◀

在出现电气故障时缓慢并且在没有突然运动的情况下手动操作解锁的尾门。

## 便捷进入

### 工作原理

无需操作遥控钥匙即可进入车辆。

只要将遥控钥匙带在身上就够了，例如在裤子口袋内。

车辆自动识别附近或者车内的遥控钥匙。

便捷进入支持下列功能：

- ▷ 车辆解锁/上锁。
- ▷ 便捷关闭。
- ▷ 单独打开尾门。
- ▷ 遥控打开/关闭尾门。
- ▷ 起动发动机。

### 功能条件

- ▷ 周围没有外部干扰源。
- ▷ 只有在车辆识别到遥控钥匙在车外时，才能上锁。
- ▷ 重新解锁和上锁在 2 秒钟后才能进行。
- ▷ 只有在遥控钥匙位于车内时，才能起动发动机。

### 解锁

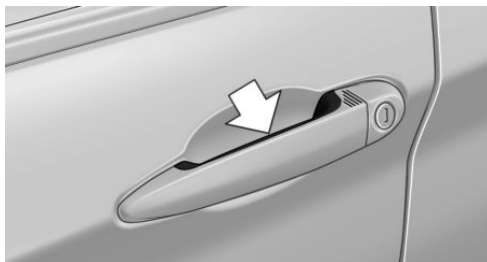

将驾驶员或前乘客车门把手完全握在手中，见箭头。

相当于按压遥控钥匙的按钮 。

## 上锁

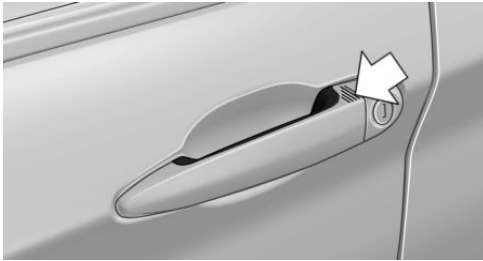

用手指触摸驾驶员侧或副驾驶侧车门把手表面约1秒钟，参见箭头，不要握住车门把手。

相当于按压遥控钥匙的按钮 。

为了保护汽车电池，注意上锁之前要关闭点火装置和所有用电器。

## 便捷关闭

 **注意关闭过程**  
要注意关闭过程并确保无人被夹伤。◀

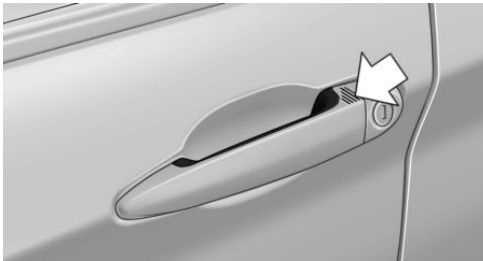

用手指触摸驾驶员侧或副驾驶侧车门把手表面并保持，参见箭头，不要握住车门把手。

相当于按压并按住遥控器  按钮。

除了上锁之外，车窗和玻璃天窗被关闭，外后视镜被收折。

## 单独打开尾门

按压尾门外表面上的按钮。

相当于按压遥控钥匙的按钮 。

车门状态不变。

 **注意尾门的开启高度**  
尾门打开时先向后然后向上翻转。注意打开尾门时应有足够的活动空间，否则会造成伤害。◀

 **不要将遥控钥匙置于行李厢内**  
应带走遥控钥匙，不要将其放在行李厢之中，否则会在关闭尾门时将遥控钥匙锁在车内。◀

## 遥控打开和关闭后行李箱盖

使用便捷进入时可以在携带遥控钥匙情况下遥控打开和关闭尾门。

两个传感器识别出中间尾部的向前定向脚部运动，尾门打开。

## 要实施的脚部运动

 **不会碰触车辆**  
在脚部移至安全台时要注意不会碰触车辆，否则高温排气部件等可能导致受伤危险。◀

1. 放在车辆后的中部，大约距车辆尾部一个手臂的长度。
2. 将一只脚尽量朝向行驶方向移到车辆下，并立即重新收回。在此运动过程中，腿应当经过两个传感器区域。



## 打开

尾门无论在此之前处于上锁还是解锁状态，都会打开。

尾门打开时先向后然后向上翻转。请注意是否有足够的空间。

打开前，警示闪烁装置闪烁。

### 避免意外打开

在不想以非接触方式打开尾门的情况下，应注意遥控钥匙在传感器作用范围之外，与车尾区域相距至少 1.50 米。

否则可能会因为例如无意的或者误识别的脚部运动而打开尾门。◀

### 关闭

尾门关闭前，警示闪烁装置闪烁并发出声讯信号。

尾门关闭时向后并向下翻转。

关闭尾门不会影响给车辆上锁。

通过再次实施的脚部运动可以中断关闭过程。

### 避免意外关闭

在不想非遥控关闭已打开的尾门的情况下，应注意遥控钥匙在传感器作用范围之外，与车尾区域相距至少 1.50 米。

否则可能会因为例如无意的或者误识别的脚部运动而意外关闭尾门。◀

### 关闭区域保持畅通无阻

请留意尾门的关闭区域是否畅通无阻，否则可能会造成人身伤害。◀

### 不要将遥控钥匙置于行李厢内

应带走遥控钥匙，不要将其放在行李厢之中，否则会在关闭尾门时将遥控钥匙锁在车内。◀

### 功能故障

通过车辆识别遥控钥匙可能还会由于下列情况受到干扰：

- ▷ 无线电通讯受到发射塔或其他发射功率较高的装置的干扰。
- ▷ 遥控钥匙被金属物体屏蔽。
- ▷ 无线电通讯受到附近的移动电话或其他设备干扰。

不要将遥控钥匙与金属物体或者电子设备一起运输。

在故障情况下，用遥控钥匙按钮或者用集成式钥匙，见第 32 页，解锁和上锁车辆。

## 调整

### 解锁

将这些设定保存在启用的配置，见第 29 页，中。

### 车门

1. "设置"
2. "车门/钥匙"
3.  选择图标。
4. 选择所需的功能：
  - ▷ "仅驾驶员侧车门"
    - 只有驾驶员侧车门和油箱盖板解锁。重新按压将整个车辆解锁。
  - ▷ "所有车门"
    - 整个车辆解锁。

### 尾门

根据装备和国家规格，也许不提供该设置。

1. "设置"
2. "车门/钥匙"
3.  选择图标。
4. 选择所需的功能：
  - ▷ "尾门"
    - 尾门打开。
  - ▷ "尾门 + 车门"
    - 打开尾门，解锁车门。

### 车辆确认信号

将这些设定保存在启用的配置，见第 29 页，中。

1. "设置"
2. "车门/钥匙"
3. "上锁或解锁时闪烁"

### 自动上锁

将这些设定保存在启用的配置，见第 29 页，中。

1. "设置"

2. "车门/钥匙"
3. 选择所需的功能:
  - ▷ "自动重锁"  
若无车门打开, 短时间之后自动上锁。
  - ▷ "行车后联锁"  
汽车开动之后自动上锁。

## 调出座椅设置、外后视镜设置

最后调整的驾驶员座椅位置、外后视镜位置会保存到当前使用的遥控钥匙中。

如果已激活功能, 在给车辆解锁后自动调出该位置。

### 调回座椅时有夹伤危险

如果要使用该功能, 要预先确定驾驶员座椅后的脚部空间空闲。否则在调回座椅时可能导致人员受伤或物品损失。◀

中断调整过程:

- ▷ 通过操作座椅调整的开关。
- ▷ 通过点按座椅和外后视镜记忆功能按钮。

## 激活设置

1. "设置"
2. "车门/钥匙"
3. "座椅自动调整为上次位置"

## 报警装置

### 工作原理

在车辆上锁时, 报警装置对以下情况作出反应:

- ▷ 打开一扇车门、发动机室罩或尾门。
- ▷ 车厢内的移动。
- ▷ 本车的倾斜度发生改变, 例如在有人企图偷盗车轮或拖车时。
- ▷ 电池电压中断。

擅自侵入本车会触发短时报警装置:

- ▷ 声音报警。
- ▷ 接通警示闪烁装置。

## 进入和退出戒备状态

在通过遥控钥匙或者便捷进入给车辆上锁或解锁的同时, 警报装置也随之启用或关闭。

### 报警装置进入戒备状态时的车门锁

在打开车门时如果通过车门锁解锁, 便会触发报警装置。

### 报警装置进入戒备状态时的尾门

报警装置进入戒备状态时, 也可以打开尾门。

只要车门处于锁止状态, 则当关闭尾门时它会被重新锁上并受到监控。警示闪烁装置闪烁一次。

### 车内后视镜上的指示灯

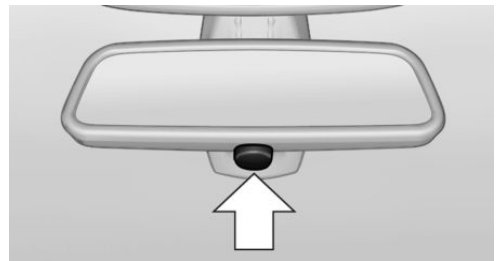

- ▷ 指示灯每 2 秒钟闪烁一次: 装置进入戒备状态。
- ▷ 在上锁后指示灯闪烁: 车门、发动机室罩或者尾门未正确关闭, 其余部分已锁止。指示灯闪亮, 10 秒钟后开始持续闪烁。车内防盗监控传感器和倾斜报警传感器未激活。如果还敞开的入口被关闭, 车内防盗监控装置和倾斜报警传感器就会接通。
- ▷ 指示灯在解锁之后熄灭: 在车辆上未执行任何操作。
- ▷ 指示灯在解锁之后一直闪烁, 直至接通点火开关, 但最长约为 5 分钟: 已触发警报。

### 倾斜报警传感器

监视汽车的倾斜度。

例如在有人企图偷盗车轮或拖车时，该报警装置便会作出警报反应。

### 车内防盗监控装置

为了确保功能的正常运行，必须将车窗和玻璃天窗关闭。

### 避免误报警

倾斜警报传感器和车内防盗监控装置可一同关闭，例如在以下情况：

- ▷ 在洗车设备中或通道式洗车机中。
- ▷ 在双层立体车库中。
- ▷ 在运输汽车的火车、船舶或挂车上。
- ▷ 车辆内有宠物时。

### 关闭倾斜警报传感器和车内防盗监控装置

 一旦车辆上锁，要在 10 秒内重新按下遥控钥匙按钮。

指示灯亮起约 2 秒钟，之后不停闪烁。

在重新将汽车上锁前，倾斜警报传感器和车内防盗监控装置一直处于关闭状态。

### 结束警报

- ▷ 用遥控钥匙解锁车辆或者接通点火装置，如有必要通过遥控钥匙的紧急识别，见第 29 页。
- ▷ 便捷进入在随身携带遥控钥匙的情况下将驾驶员或前排乘客侧的车门把手完全握在手中。

## 电动车窗



### 概述

 携带遥控钥匙

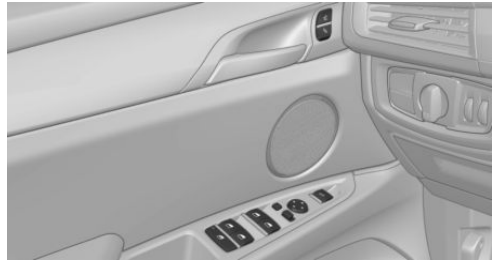
离开车辆时要随身携带遥控器，否则可能会发生例如儿童操作电动车窗而被夹伤等情况。◀





### 打开

- ▷  按压开关直到压力作用点。  
只要按住开关，车窗就一直打开。
- ▷  按压开关超过压力作用点。  
车窗自动打开。重新按压开关，运动停止。  
也参见：通过遥控钥匙便捷开启，见第 31 页。

### 关闭

 保持关闭区域畅通无阻  
关闭车窗时要观察并注意关闭区域畅通无阻，否则会有受伤危险。◀

- ▷  开关拉至压力作用点。  
只要拉住开关，车窗就一直关闭。
- ▷  拉动开关超过压力作用点。  
车窗自动关闭。重新拉动停止移动。  
也参见：通过遥控钥匙便捷关闭，见第 31 页。  
也参见：通过便捷进入，见第 34 页，关闭。

### 在关闭点火装置后

仍可操作车窗：

- ▷ 收音机处于待机状态的一段时间。
- ▷ 点火装置关闭时约 1 分钟时间。

## 防夹保护

 尽管有防夹保护仍有夹伤危险  
尽管有防夹保护仍要注意车窗的关闭区域畅通无阻，否则在特殊情况下（例如障碍物较薄）将无法确保中断关闭过程。◀

 不要在车窗上安装附件  
不要在车窗运动范围内固定附件，否则会影响防夹保护。◀

当关闭车窗时关窗力超过某个特定值时，关闭过程被中断。

车窗重新略微打开一些。

## 在无防夹保护的状态下关闭

 保持关闭区域畅通无阻  
关闭车窗时要观察并注意关闭区域畅通无阻，否则会有受伤危险。◀

例如车外危险或者结冰时不能正常关闭，按如下方式操作：

1. 拉动开关超过压力作用点并保持。  
当关窗力超过某个特定值时，防夹保护受限，车窗微开。
2. 在 4 秒之内再次拉动开关超过压力作用点并保持。  
车窗在无防夹保护下关闭。

## 安全开关

### 概述

使用安全开关可以避免例如儿童通过后座区开关打开和关闭后车窗。

### 打开和关闭

 按压按钮。  
接通安全功能时，LED 指示灯亮起。

 后座区操作的安全开关  
在后座区有儿童乘车时，按压安全开关，否则意外关闭车窗会造成伤害。◀

## 玻璃天窗，电动

### 概述

 保持关闭区域畅通无阻  
关闭玻璃天窗时要观察并注意关闭区域畅通无阻，否则会有受伤危险。◀

 携带遥控钥匙  
离开车辆时要随身携带遥控钥匙，否则可能会发生例如儿童操作玻璃天窗而受伤的情况。◀



### 升起玻璃天窗

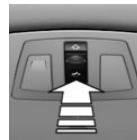

短暂向上按压开关。

- ▷ 关闭的玻璃天窗抬起。
- ▷ 打开的玻璃天窗关闭至抬起的位置。滑动遮光板不移动。

### 打开/关闭玻璃天窗和活动饰板

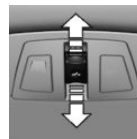

▷ 朝所需的方向按压开关至压力作用点并保持。

只要按住开关，则玻璃天窗和活动饰板同时打开。

一直按住开关，关闭玻璃车窗。可以手动关闭滑动遮光板。

- ▷ 朝所需的方向按压开关并超过压力作用点。  
玻璃天窗和活动饰板自动打开。  
玻璃天窗自动关闭。可以手动关闭滑动遮光板。  
向上按压开关，移动停止。

其他可能性:

- ▷ 通过遥控钥匙便捷开启，见第 31 页，和便捷关闭，见第 31 页。
- ▷ 通过便捷进入，见第 34 页，关闭。

### 舒适位置

如果通过自动装置未能完全打开玻璃天窗，则已到达舒适位置。在该位置，车厢内的风燥声最低。

如果需要，可以通过开关使其继续移动。

### 在关闭点火装置后

点火装置关闭后，还可以有约 1 分钟的时间操作玻璃天窗。

### 防夹保护

如果关闭玻璃天窗时的合力超过某一特定值，关闭过程从大约天窗中度或在从抬起位置起便中断。

玻璃天窗重新略微打开一些。



尽管有防夹保护仍有夹伤危险

尽管有防夹保护仍要注意玻璃天窗的关闭区域畅通无阻，否则在特殊情况下（例如障碍物较薄时）将无法确保中断关闭过程。◀

### 在没有防夹保护的情况下从打开后的位置关闭

例如车外有危险时按如下方式操作:

1. 将开关向前推超过压力作用点并保持。  
当关窗力超过某个特定值时，防夹保护受限，玻璃车窗微开。
2. 将开关再次向前推超过压力作用点并保持，直至在没有防夹保护的情况下玻璃天窗关闭。  
注意关闭区域畅通无阻。

### 在没有防夹保护的情况下从升高后的位置关闭

在车外出现危险时，将开关向前推过压力点并保持。

在无防夹保护的情况下玻璃车窗关闭。

### 断电后初始化

在打开或关闭过程中断电可能会使玻璃天窗的操作受限。

### 初始化系统

可在车辆停止以及发动机运转时初始化系统。

在初始化设置时，在无防夹保护的情况下玻璃天窗关闭。



保持关闭区域畅通无阻

关闭玻璃天窗时要观察并注意关闭区域畅通无阻，否则会有受伤危险。◀



将开关向上压并保持住，直到初始化过程结束:

- ▷ 15 秒钟内开始初始化设置，当玻璃完全关闭后，初始化设置过程结束。

- ▷ 在无防夹保护的情况下玻璃车窗关闭。



# 调整

## 车辆装备

本章描述了该车型系列中的所有标准装备、国别装备和特殊装备。因此也会提及根据所选特殊装备或国别装备而未在本车中提供的装备。对于安全功能和系统而言同样如此。

## 可靠就座

适合您自身需求的座椅位置是轻松愉快驾驶的前提。

在发生事故时，座椅位置与下列部件协调发挥重要作用：

- ▷ 安全带，见第 44 页。
- ▷ 头枕，见第 45 页。
- ▷ 安全气囊，见第 84 页。

## 座椅

### 提示

 行车期间不要调整座椅  
不要在行驶过程中调整驾驶员座椅，否则车辆可能会因为座椅意外移动而失控，从而造成事故。◀

 不要将座椅靠背过度向后倾斜  
前排乘客一侧的靠背也不要行驶过程中过分向后倾斜，否则在发生事故时有钻入安全带下面的危险。安全带失去保护作用。◀

 活动空间畅通无阻  
在改变座椅位置时，保持座椅活动空间畅通无阻，否则可能导致人员受伤或物品损失。◀

### 中间座位

中间座位的可用性有所限制。建议仅在搭载那些可以使用靠背替代头枕的乘客时使用。

## 手动可调的座椅

### 综述

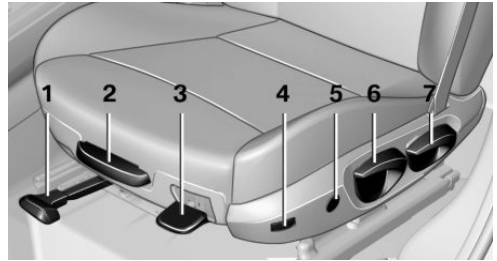

- 1 纵向
- 2 大腿支撑
- 3 座位倾斜度
- 4 靠背宽度
- 5 腰部支撑
- 6 高度
- 7 靠背倾斜度

### 纵向

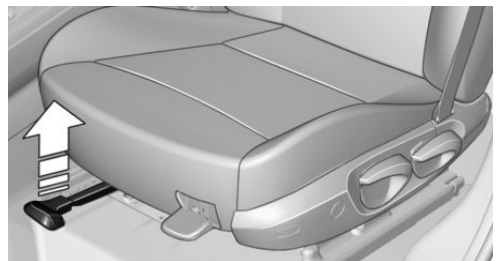

拉动拨杆，将座椅推至所需的方向。

松开操作杆后轻微向前后移动座椅，以使其正确卡住锁止。

## 高度

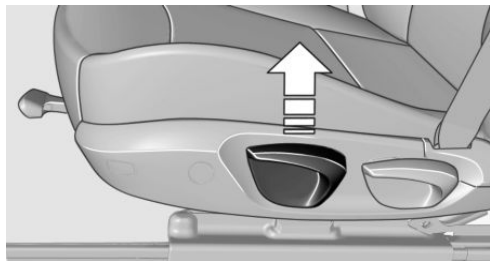

拉动拨杆并按需上下调整座椅。

## 靠背倾斜度



拉动拨杆并按需上下调整靠背。

## 座位倾斜度

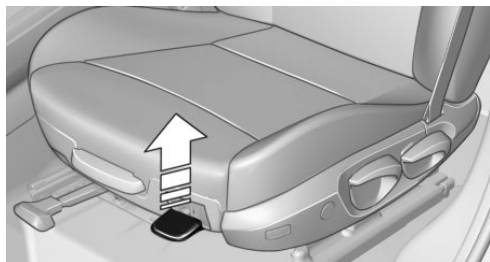

拉动拨杆并移动座椅，直至调整好所需的倾斜度。松开操作杆后给座椅加负荷或去负荷，以使其正确卡住锁止。

## 电动可调的座椅

## 综述

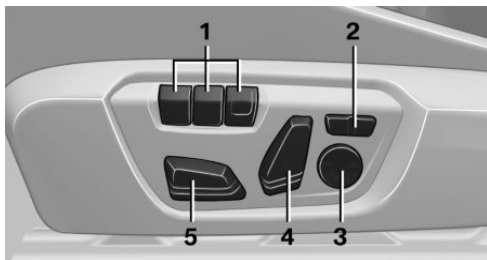

- 1 座椅记忆装置和后视镜记忆装置
- 2 靠背宽度
- 3 腰部支撑
- 4 靠背倾斜度
- 5 纵向、高度、座位倾斜度

## 概述

驾驶员座椅的座椅调整数据存储在当前启用的配置中。当使用遥控钥匙将车辆解锁时，如果功能，见第 37 页，已激活，就会自动调出位置。

## 调整的细节

1. 纵向。

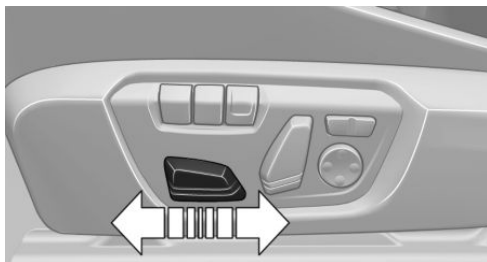

## 2. 高度。

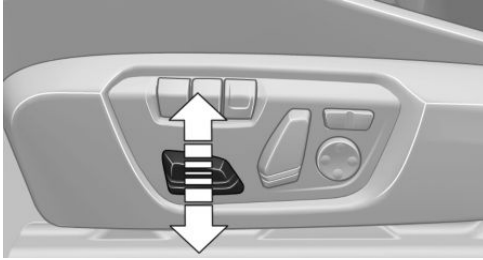

## 3. 座椅倾斜度。

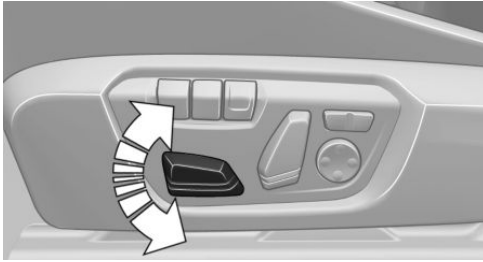

## 4. 靠背倾斜度。

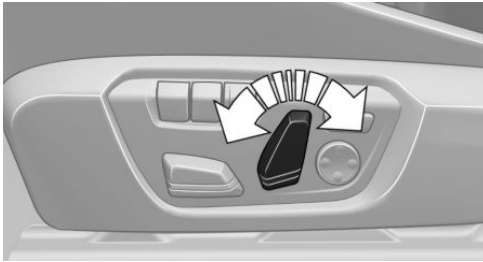

## 大腿支撑

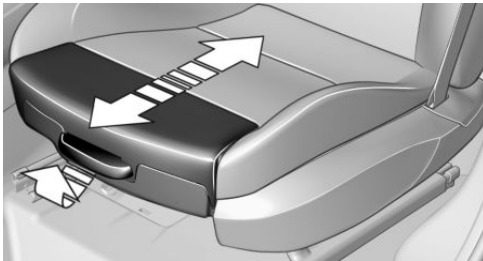

拉动座椅正面的拨杆，调整大腿支撑。

## 腰部支撑

靠背的弧度是可变的，以此来支撑脊柱前凸和腰部脊柱。盆骨边缘上部和脊椎得到支撑，这样便会保持可靠就座。



- ▷ 按压前部/后部开关。  
拱形加大/减小。
- ▷ 按压上部/下部开关。  
拱形向上/下移动。

## 靠背宽度



用侧面的按钮来改变靠背宽度，以调整侧面支撑。

## 前排座椅加热装置

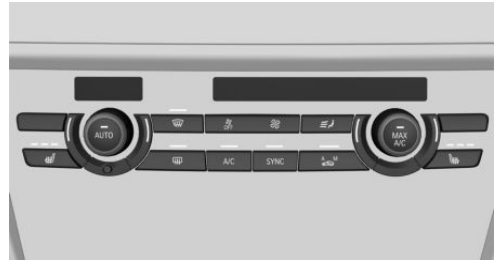

## 接通



按压一次按钮切换一个温度档。

三个 LED 指示灯同时亮起时为最高温度。

如果在大约 15 分钟之内继续行驶，就会以上次设置的温度自动激活座椅加热装置。

如果已激活了 ECO PRO 模式，见第 144 页，将会减小加热功率。

## 关闭



长时间按压按钮。

LED 指示灯熄灭

## 后排座椅加热装置



### 接通



按压一次按钮切换一个温度档。  
三个 LED 指示灯同时亮起时为最高温度。

如果在大约 15 分钟之内继续行驶，就会以上次设置的温度自动激活座椅加热装置。

如果已激活了 ECO PRO 模式，见第 144 页，将会减小加热功率。

### 关闭



长时间按压按钮。  
LED 指示灯熄灭

## 安全带

### 安全带数量

为了您和前排乘客的人身安全，车辆装备有五条安全带。只有您正确系好安全带，它们才能起到保护作用。

### 概述

每次行车之前所有乘员都要系好自己座位上的安全带。

为了保护乘客，安全带锁止器会提前触发。在扎安全带时缓慢地从固定部中拉出安全带。

作为附加安全装置的安全气囊是安全带的一种补充，但不能代替安全带。

在座椅已正确调整好的情况下，安全带固定点适合于所有身高的成年乘员。

- ▷ 两个内置于后排座椅的外侧安全带锁扣，供左右两侧的乘客使用，
- ▷ 后排座椅内部的锁扣只能供中间的乘客使用。

### 提示



每条安全带供一人使用

每条安全带只能供一人使用。不要让婴儿和儿童坐在成人的大腿上。◀



系安全带

将安全带无扭转且紧绷地跨过髋部和肩部，尽可能贴住身体系好，并注意要将腰部安全带紧贴臀部且不要压在腹部上。否则发生正面碰撞时安全带可能滑到髋部上并伤害腹部。

安全带不能勒在脖子上或与尖锐的边角接触，且不要从易碎物体上拉过或被其夹住。◀



安全带保护作用下降

避免穿着臃肿宽大的衣服，要不时地将上身范围的安全带向上收紧。注意安全带不能被夹住，否则安全带会受损并且安全带束缚效果也会减弱。◀

### 闭合安全带

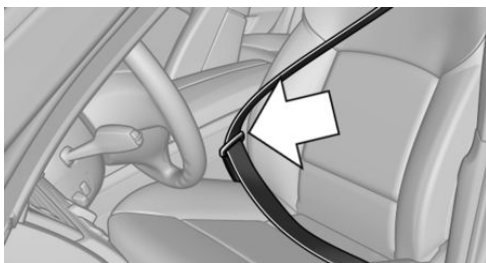

必须听到安全带锁扣的卡止声。

### 打开安全带

1. 抓住安全带。
2. 按压安全带锁扣内的红色按钮。
3. 将安全带穿入收卷器。

## 驾驶员和前排乘客座椅的安全带提醒功能



系统会显示一个检查控制信息。此时请检查安全带是否已正确系好。

如果驾驶员侧的安全带未系好，则安全带提醒功能会被激活。

在某些国家的车型上如果前排乘客安全带未系好或者前排乘客座椅上有重物，则车速达到约 10 公里/小时，安全带提醒功能也会被激活。

## 安全带的损坏

如果安全带在事故中承受过高负荷或者已损坏：请服务部更新安全带系统（包括安全带拉紧装置），并检查安全带固定件。



**检查和更新安全带**

这些工作只能在服务部进行，否则不能保证此安全装置正常发挥作用。◀

## 前排头枕

### 正确调整的头枕

正确调整的头枕可降低事故时颈椎受伤的危险。



**调整头枕**

正确调整所有乘员座椅上的头枕，否则发生事故时会受伤害的危险会很高。◀

### 高度

调整头枕，使其中部约在耳朵高度。

### 间距

调整间距，使头枕尽可能近地靠近头后部。

必要时通过座椅靠背的倾斜度来调整间距。

### 主动式头枕

在发生相应程度的追尾事故时，主动式头枕会自动降低与头部的距离。



**减弱的保护功能**

- ▷ 不要使用座椅套或头枕罩。
- ▷ 不要在头枕上悬挂衣架等物品。

- ▷ 只能在座椅上或头枕上安装由 BMW 许可的附件。

否则可能影响主动式头枕的保护功能并危及人身安全。◀

## 调整高度

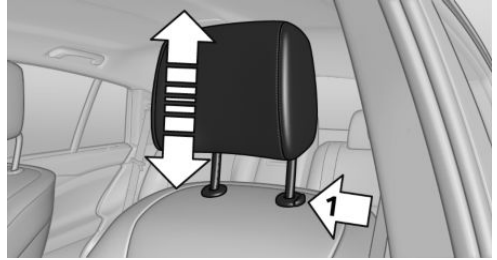

- ▷ 向上：推动。
- ▷ 向下：按压按钮，见箭头 1，并将头枕向下推。

## 拆卸

头枕不能拆卸。

## 后排头枕

### 正确调整的头枕

正确调整的头枕可降低事故时颈椎受伤的危险。



**调整头枕**

正确调整所有乘员座椅上的头枕，否则发生事故时会受伤害的危险会很高。◀

### 高度

调整头枕，使其中部约在耳朵高度。

## 调整高度

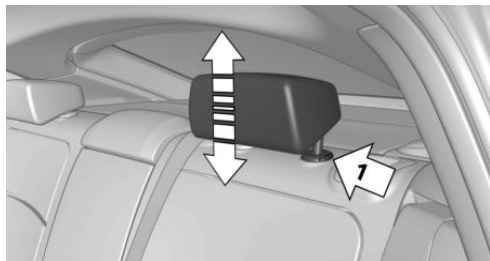

- ▷ 向上：推动。
- ▷ 向下：按压按钮，见箭头 1，并将头枕向下推。

## 拆卸

只有在相应座椅上无人乘坐时，才可拆卸该座椅的头枕。

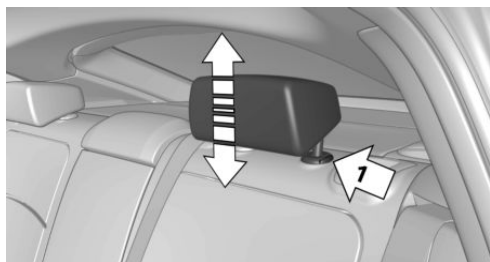



1. 向上推动头枕直至极限位置。
2. 按压按钮，见箭头 1，并将头枕完全取出。

 有人乘车前  
有人乘车前请重新安装头枕，否则头枕将丧失保护功能。◀

## 座椅记忆装置和后视镜记忆装置

### 提示

 行驶中不要调出记忆功能  
行车期间不要调出记忆功能，否则会因座椅意外移动而存在事故危险。◀

 活动空间畅通无阻

在改变座椅位置时，保持座椅活动空间畅通无阻，否则可能导致人员受伤或物品损失。◀

### 工作原理

每个配置，见第 29 页，中可以存储和调用两个驾驶员座椅位置和外后视镜位置。靠背宽度和腰部支撑的设置不会被存储。

### 综述



### 存储

1. 接通点火装置。
2. 调整所需的位置。
3.  按压按钮。按钮中的 LED 指示灯亮起。
4. LED 指示灯亮起时，按压所需按钮 1 或 2。LED 指示灯熄灭。

如果无意中按压了 SET 按钮：

-  重新按压按钮。  
LED 指示灯熄灭。

### 调出

#### 便捷功能

1. 打开驾驶员侧车门。
2. 关闭点火装置。
3. 短促按压所需的按钮 1 或 2。

自动调节相应的座椅位置。

如果座椅调整开关或者一个按钮被按下，过程便会中断。

## 安全功能

1. 关闭驾驶员侧车门或者接通点火装置。
2. 按住所需的按钮 1 或 2，直到调整过程结束。

## 已关闭调用

短时间后调用存储的座椅位置被关闭，以保护电池。

重新激活调用：

- ▷ 打开或者关闭车门或者尾门。
- ▷ 按压遥控器的一个按钮。
- ▷ 按压启动/停止按钮。

## 后视镜

### 外后视镜

#### 概述

视配置而定，将后视镜设定存储在当前启用的配置中。如果其设置已被激活，则通过遥控钥匙给车辆解锁时自动调出位置。

#### 提示

 正确估计车距  
后视镜内看到的物体比实际距离近。不可根据后视镜中的图象估计与后面跟随车辆的间距，否则发生事故的可能性会增大。◀

## 综述



- 1 调整 47
- 2 左/右，路缘自动识别功能
- 3 收折和翻开 48

### 选择后视镜



左右后视镜切换：  
推动开关。

### 电动调整



与按钮运动方向相对应。

### 存储位置

座椅记忆装置和后视镜记忆装置，见第 46 页。

### 手动调整

在发生例如电气故障时按压后视镜玻璃的边缘。

### 路缘自动识别功能

#### 工作原理

挂入倒车档后，副驾驶员侧后视镜玻璃向下倾斜。这样便能在停车等情况下更好地看到路缘或路面上的其他障碍物。

#### 激活



1. 将开关推至驾驶员侧后视镜位置。
2. 挂入档位 R。

## 关闭

将开关推至副驾驶侧后视镜位置。

## 收折和翻开

 按压按钮。

仅当车速低于约 20 公里/小时才可使用。

在下列情况下此功能相当实用，例如

- ▷ 在洗车设备中。
- ▷ 在较窄的道路上。
- ▷ 以使手动翻开的后视镜重新折回。

收折的后视镜在约 40 公里/小时自动翻开。

 在洗车装置中收折  
进入洗车装置洗车前要手动或者用按钮收折后视镜，否则可能由于车辆宽度的原因而损坏后视镜。◀

## 自动加热装置

两个外后视镜在发动机运转时自动加热。

## 自动防眩

两个外后视镜均自动防眩。使用内后视镜，见第 48 页，中的感光传感器进行控制。

## 内后视镜，手动防眩

### 旋转按钮

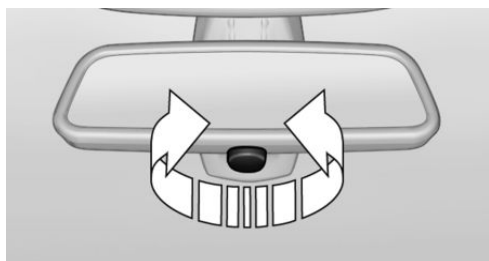

旋转按钮可降低内后视镜导致的炫目。

## 内后视镜，自动防眩

### 工作原理

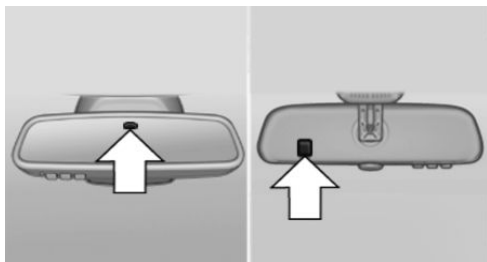

感光传感器用于控制：

- ▷ 在镜面玻璃中。
- ▷ 在后视镜背面。

### 功能前提

为了正常起作用：

- ▷ 保持感光传感器清洁。
- ▷ 不要遮挡车内后视镜和挡风玻璃之间的区域。

## 方向盘

### 提示

 不要在行驶过程中进行调整  
在行车期间不要调整方向盘，否则可能会因突然发生运动而带来事故危险。◀

### 设置

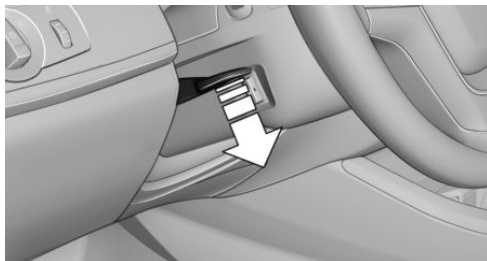

1. 向下拉下拨杆。



2. 在纵向和座椅位置的高度方向调整方向盘。
3. 重新拉回拨杆。

### 方向盘加热装置



按压按钮。

- ▷ 接通：LED 指示灯亮起。
- ▷ 关闭：LED 指示灯熄灭。

# 儿童安全乘车

## 车辆装备

本章描述了该车型系列中的所有标准装备、国别装备和特殊装备。因此也会提及根据所选特殊装

备或国别装备而未在本车中提供的装备。对于安全功能和系统而言同样如此。

## 合适的儿童座位

### 提示



#### 儿童乘车

不要让儿童在无人看管的情况下留在车内，否则儿童可能会危及自身及他人的安全，例如在打开车门时。◀

### 合适的座位

在儿童座椅都用安全带固定情况下，儿童座椅在各个座椅上的可用性信息 — 根据标准 ECE-R 16:

组	儿童体重	大致年龄	前排乘客座椅	后排座椅，外部	后排座椅，中间
0	最大 10 kg	最大 9 个月	U	U	X
0+	最大 13 kg	最大 18 个月	U	U	X
I	9 – 18 kg	最大 4 岁	U	U	X
II	15 – 25 kg	最大 7 岁	U	U	X
III	22 – 36 kg	最小 7 岁	U	U	X

U: 适用于准许在该重量组中使用的儿童保护系统的通用类别。

X: 不适用于准许在该重量组中使用的儿童保护系统的通用类别。

## 儿童总是应坐在后座区

事故研究表明，后排座椅是儿童最安全的位置。



#### 儿童乘坐在后座区

未满 12 岁或者身高低于 150 厘米的儿童只能坐在后座区并使用合适的儿童保护系统，否则发生事故时会有很大的受伤危险。◀

## 儿童乘坐在前排乘客座椅上

如果有必要在前排乘客座椅上使用儿童保护系统，要注意前排乘客侧前部和侧面安全气囊已关闭。前排乘客安全气囊只能用前排乘客安全气囊的钥匙开关，见第 85 页，关闭。

## 安装儿童保护系统

### 儿童保护系统

服务部可以提供用于各个年龄段和体重级别的儿童保护系统。

#### 提示

 儿童保护系统的制造商说明  
在选择、安装和使用儿童保护系统时要注意系统制造商的说明，否则可能影响保护效果。◀

 发生事故后的儿童保护系统  
发生交通事故后，请让服务部对儿童保护系统的所有零部件和有关的汽车安全带系统加以检查，必要时更新。

这些作业只宜在服务部进行。◀

 确保儿童座椅的稳定性  
安装儿童保护系统时注意将儿童座椅固定紧贴坐在座椅靠背上。尽量相应调整所有相关座椅靠背的靠背倾斜度，如有必要调整头枕高度，或者也可以取下头枕。请注意可靠锁定所有靠背。否则儿童座椅稳定性会受到限制，会因后座椅靠背意外移动而增大受伤危险。◀

### 在前排乘客座椅上

#### 关闭安全气囊

 关闭前排乘客安全气囊  
如果在副驾驶员座椅上使用儿童保护系统，则必须禁用副驾驶员安全气囊，否则即使有儿童保护系统，在安全气囊触发时仍会加大儿童受伤害的危险。◀

在前排乘客座椅上安装儿童保护系统前要注意，前排乘客侧的前部和侧面安全气囊已关闭。用钥匙开关关闭前排乘客安全气囊，见第 85 页。

### 面向后方的儿童保护系统



注意前排乘客侧遮阳板上的提示。

### 座椅位置和座椅高度

在安装通用儿童保护系统之前尽量将前排乘客座椅提升到最后位置和最上位置，以达到最佳安全带走向，并在发生事故时得到最佳保护。

当安全带上部固定点位于儿童座椅安全带引导装置之前时，小心向前移动前排乘客座椅直至实现最佳安全带引导。

### 靠背宽度

 儿童座椅的靠背宽度  
在前排乘客座椅上安装儿童保护系统前要完全打开靠背宽度。设置不得再改变，否则会影响儿童座椅的稳定性。◀

如果靠背宽度可调：将儿童保护系统安装在前排乘客座椅上之前完全打开靠背。不要改变靠背宽度，并且不要再调出记忆位置。

## 儿童座椅固定装置 ISOFIX

#### 提示

 注意 ISOFIX 儿童保护系统的制造商说明  
在安装和使用 ISOFIX 儿童保护系统时请遵照系统制造商的操作与安全提示，否则可能影响保护效果。◀

## 合适的 ISOFIX 儿童保护系统

组	儿童体重	大致年龄	等级/类别 – a)	前排乘客座椅	后排座椅，外部
婴儿提篮			F - ISO/L1 G - ISO/L2	X X	IL IL
0	最大 10 kg	约 9 个月	E - ISO/R1	X	IL
0+	最大 13 kg	约 18 个月	E - ISO/R1 D - ISO/R2 C - ISO/R3	X X X	IL IL IL
I	9 - 18 kg	最大约 4 岁	D - ISO/R2 C - ISO/R3 B - ISO/F2 B1 - ISO/F2X A - ISO/F3	X X X X X	IL IL IL, IUF IL, IUF IL, IUF

IL: 此座椅根据儿童座椅随附的车辆列表适用于安装半通用类别的 ISOFIX 儿童座椅。

IUF: 此座椅适用于安装普遍通用的并利用固定带 TOP TETHER 固定的 ISOFIX 儿童座椅。

X: 此座椅未装备用于 ISOFIX 系统的固定环。

a) 在后排座椅使用儿童座椅时，如有必要，纵向调整前排座椅，调整或者取下后排座椅的头枕。

## ISOFIX 下部固定件的固定点



正确锁定 ISOFIX 下方固定件

注意 ISOFIX 的下方固定件正确卡入锁定，而且儿童保护系统紧靠在座椅靠背上，否则该系统的功能会受到影响。◀

安装 ISOFIX 儿童保护系统前将安全带从儿童座椅固定区域拉出。



相应图标示出 ISOFIX 下部固定件的固定点。

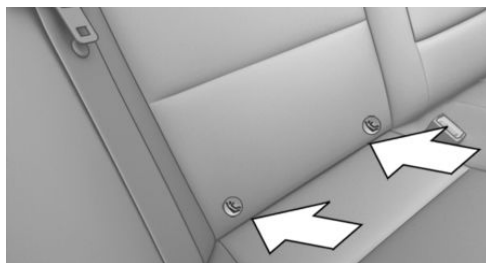

ISOFIX 下方固定件的固定架位于座椅和靠背的缝隙间。

## 安装 ISOFIX 儿童保护系统

1. 安装儿童保护系统，见系统操作提示。
2. 要注意两个 ISOFIX 固定件正确卡定。

## 上部 ISOFIX 固定带

### 固定点

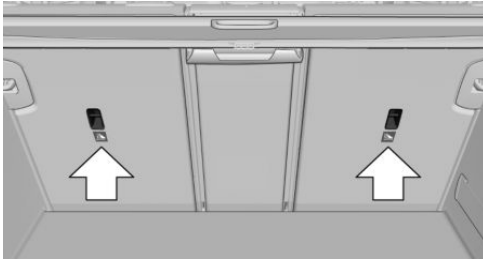

ISOFIX 儿童保护系统的上部固定带有两个固定点。

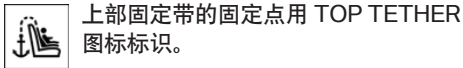

上部固定带的固定点用 TOP TETHER 图标标识。

### 提示



**固定环**

上部固定带的固定环只可用于固定儿童保护系统，否则可能损坏固定点。◀

### 固定带的导向装置



**固定带**

确保上部固定带在导向到上部固定点时，没有接触头枕或锋利的边缘也没有扭曲，否则在发生事故时，固定带不能正常地固定儿童保护系统。◀

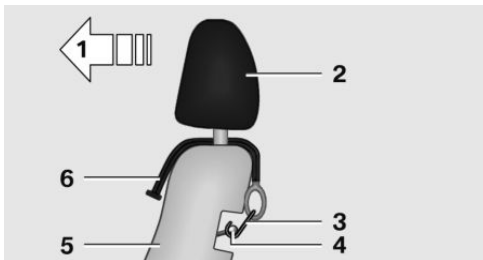

- 1 行驶方向
- 2 头枕
- 3 上部固定带的挂钩
- 4 固定点/固定环
- 5 座椅靠背
- 6 上部固定带

- 4 固定点/固定环
- 5 座椅靠背
- 6 上部固定带

### 将上部固定带安装在固定点

1. 如有必要，向上移动头枕。
2. 把上部固定带从头枕支架之间穿过。
3. 必要时，固定带在座椅靠背和行李厢盖板之间穿过。
4. 将固定带的挂钩挂到固定环上。
5. 用力向下拉紧固定带。
6. 如有必要，向下推并卡紧头枕。

## 锁定车门和车窗

### 后门

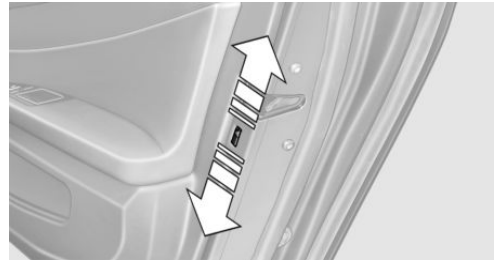

将后门上的保险杠往下推。

只能从车外打开相应的车门。

### 后座安全开关



当儿童在后座乘车时，按压驾驶员侧车门上的按钮。

不同的功能被禁用，不能在后座区操作，安全开关，见第 39 页。

# 驾驶

## 车辆装备

本章描述了该车型系列中的所有标准装备、国别装备和特殊装备。因此也会提及根据所选特殊装备或国别装备而未在本车中提供的装备。对于安全功能和系统而言同样如此。

## 启动/停止按钮

### 工作原理



按下启动/停止按钮即可接通或关闭点火系统以及起动机。

Steptronic 变速箱：如果在按压启动/关闭按钮时踩下制动器，就会起动机。

### 接通点火装置

Steptronic 变速箱：按下启动/关闭按钮，不要踩制动器。

所有系统处于工作就绪状态。

组合仪表上的大多数指示灯和警报灯以不同时间段亮起。

当发动机关闭时，关闭点火装置及不必要的用电器来保护电池。

### 提示

在发动机关闭且点火装置接通时，如果车灯关闭或者在相应配置下接通日间行车灯，则在打开车门时自动切换到收音机就绪状态。

### 点火装置关闭

Steptronic 变速箱：再次按下启动/关闭按钮，不要踩制动器。

组合仪表上的所有指示灯都熄灭。

当发动机关闭时，关闭点火装置及不必要的用电器来保护电池。



关闭点火装置时挂入 P 档

关闭点火装置时自动挂入 P 档。要注意例如在洗车装置内不要无意关闭点火装置。◀

点火装置在停车且发动机熄火时自动关闭：

- ▶ 当上锁时，即使已经接通了近光灯。
- ▶ 电池完全放电前，以便仍可以起动机。该功能仅在近光灯关闭时可用。
- ▶ 在打开或关闭驾驶员侧车门时，如果驾驶员安全带已系上且近光灯关闭。
- ▶ 在系上驾驶员安全带时，如果驾驶员侧车门打开且近光灯关闭。

没有进一步的操作，大约 15 分钟后，从近光灯切换至停车灯。

### 收音机就绪状态

激活收音机就绪状态：

- ▶ 当发动机运转时：按下启动/停止按钮。

单个用电器运行准备就绪。

收音机待机状态自动关闭：

- ▶ 约 8 分钟后。
- ▶ 通过中控锁上锁时。
- ▶ 电池完全放电前，以便仍可以起动机。

当点火装置例如基于如下原因自动关闭时，收音机就绪状态保持启用：

- ▶ 打开或关闭驾驶员侧车门。
- ▶ 系上驾驶员安全带。
- ▶ 自动从近光灯切换至停车灯。

## 发动机起动机

### 提示



封闭空间

请勿在封闭空间运转发动机，否则会吸入废气导致昏迷和死亡。废气含有无色无味但有毒的一氧化碳。◀



### 无人看管的车辆

请勿在车辆无人看管的情况下运转发动机，否则会发生危险。

在发动机运行时离开车辆前要拉紧驻车制动器并挂入选档杆位置 P 或空档，否则车辆可能会移动。◀



### 短时间先后多次起动

避免并不能使发动机起动的反复起动尝试，或者避免短时间先后多次起动。否则燃油不能燃烧或不能充分燃烧，使废气触媒转换器有过热和损坏的危险。◀

不要使车辆静止时预热发动机，最好是立即起步并以适中的发动机转速行驶。

## Steptronic 变速箱

### 起动发动机

1. 踩踏制动器。
2. 按压启动/停止按钮。

起动自动运转一段确定的时间，只要发动机开始运转就会结束。

## 发动机关闭

### 提示



#### 携带遥控钥匙

离开车辆时随身携带遥控钥匙，否则（例如）儿童可能会起动发动机。◀



#### 固定驻车制动器，必要时对车辆采取额外保险措施

驻车时拉紧驻车制动器，否则可能会自行移动。在有较大上坡或下坡时要对车辆采取额外保险措施，如将方向盘转向路缘方向。◀

### 进入洗车装置前

为确保车辆能开入通道式洗车机，注意关于在自动洗车装置或通道式洗车机中洗车，见第 180 页，的信息。

## Steptronic 变速箱

### 关闭发动机

1. 停车时挂入档位 P。
2. 按压启动/停止按钮。  
发动机被关闭。  
收音机就绪状态被接通。
3. 拉紧驻车制动器。

## 自动启停功能

### 工作原理

自动启停功能可以帮助节省燃油。在停车期间，如堵车或红绿灯处该系统会关闭发动机。点火装置保持接通。为了起步，发动机自动起动。

### 自动模式

每次通过按压启动/停止按钮起动发动机之后，自动启停功能进入工作就绪状态。

从大约 5 公里/小时开始激活该功能。

### 发动机关闭

停车时发动机在以下情形自动停止：

Steptronic 变速箱：

- ▶ 选档杆位于档位 D。
- ▶ 在车辆停止状态下制动踏板保持踩踏状态或者车辆由自动驻车功能停止。
- ▶ 驾驶员已系上安全带或驾驶员侧车门已关闭。

关闭发动机后空调设备的风量减小。

### 组合仪表上的显示



显示表明自动启停功能准备就绪，可以自动起动发动机。



该显示表示没有满足自动关闭发动机的前提条件。

## 提示

发动机在以下情形不会自动停止：

- ▷ 车外温度太低。
- ▷ 车外温度高，且自动空调正在工作。
- ▷ 尚未按照所要求加热或冷却车厢。
- ▷ 发动机尚未暖机。
- ▷ 转向角或转向过程幅度过大。
- ▷ 倒车后。
- ▷ 自动空调处于接通状态时车窗有水雾。
- ▷ 汽车电池几乎完全放电。
- ▷ 在高地。
- ▷ 发动机室罩解锁。
- ▷ 下坡控制 HDC 被启用。
- ▷ 驻车助手已激活。
- ▷ 走走停停的交通。
- ▷ 选档杆位于 N、M/S 或 R。
- ▷ 使用乙醇含量较高的燃油。

## 发动机起动

发动机在如下条件下自动起动机用于起步：

- ▷ Steptronic 变速箱：  
通过松开制动踏板。  
在激活自动驻车功能时：踩踏油门踏板。
- 发动机起动后按常态加速。

## 安全功能

即使满足了如下条件之一，发动机自动关闭后也不会再次自行起动：

- ▷ 已解开驾驶员安全带并且驾驶员侧车门已打开。
- ▷ 发动机室罩已解锁。

一些指示灯亮起不同长度的时间。

只能通过启动/停止按钮起动发动机。

## 提示

即使不应起步，在以下情形下停止的发动机也会自动起动：

- ▷ 冷却功能处于接通状态时车厢强力供暖。
- ▷ 转向过程中。
- ▷ Steptronic 变速箱：档位从 D 切换至 N、R 或 M/S。
- ▷ Steptronic 变速箱：档位从 P 切换至 N、D、R 或 M/S。
- ▷ 自动空调处于接通状态时车窗有水雾。
- ▷ 汽车电池几乎完全放电。
- ▷ 供暖装置处于接通状态时车厢强力冷却。

## 手动关闭/激活系统

### 通过按钮



按压按钮。

- ▷ LED 亮起：自动启停功能关闭。  
发动机在自动停止期间起动。  
只能通过启动/停止按钮来关闭或起动发动机。
- ▷ LED 熄灭：自动启停功能已启动。

### 在自动发动机停机期间将车辆熄火

在发动机自动停止期间可以安全地停放车辆，例如要离开车辆。

1. 按压启动/停止按钮。点火装置已关闭。自动启停功能关闭。  
自动挂入档位 P。
2. 拉紧驻车制动器。

与往常一样通过启动/停止按钮起动发动机。



## 自动关闭

在某些情况下会自动关闭自动启停功能，以确保安全性，例如当识别到驾驶员离开时。

## 功能故障

自动启停功能不能再自动停止发动机。系统会显示一个检查控制信息。可以继续行驶。请前往服务部检查系统。

## 驻车制动器

### 工作原理

驻车制动器用于防止停止的车辆自行移动。

### 综述



### 拉紧

 固定驻车制动器，必要时对车辆采取额外保险措施

驻车时拉紧驻车制动器，否则可能会自行移动。在有较大上坡或下坡时要对车辆采取额外保险措施，如将方向盘转向路缘方向。◀

 携带遥控钥匙

离开车辆时要随身携带遥控钥匙，否则儿童也可以松开驻车制动器。◀

 拉起开关。  
LED 指示灯亮起。

 指示灯以红色亮起。驻车制动器锁定。

## 行车期间

在行驶过程中使用可起到紧急制动作用：

拉动开关并保持不动。只要拉动开关，车辆就会强力制动。



指示灯以红色亮起，响起信号音，同时制动信号灯亮起。

系统会显示一个检查控制信息。

在车辆制动减速到约 3 公里/小时的情况下可以拉起驻车制动器。

## 松开

接通点火装置时：



Steptronic 变速箱：踩下制动器或挂入 P 档时按下开关。

LED 和指示灯熄灭。

驻车制动器已松开。

## 若为 Steptronic 变速箱则自动松开



意外踩下油门踏板

注意：不可意外踩下油门踏板，否则车辆将会起步，存在发生事故的危險。◀

踩下油门踏板即可自动松开。

LED 和指示灯熄灭。

在下列条件下，踩下油门踏板即可自动松开手刹：

- ▷ 发动机启动。
- ▷ 已挂档。
- ▷ 驾驶员已系好安全带并且关闭了车门。

## 自动驻车功能

### 工作原理

系统例如在停停走走等交通状况下通过自动驻车 and 松开制动器得到支持。

车辆在停止状态下自行停车。

可以避免坡路起步时发生自行移动。



## 安全起见

### 采取防溜车措施

在发动机运转时离开车辆之前，须挂入 Steptronic 变速箱档位 P 并确保驻车制动器拉紧。否则汽车可能自行移动。◀

在如下条件下自动驻车功能自动关闭并且驻车制动器被锁止：

- ▷ 发动机被关闭。
- ▷ 在停止状态下打开某一个车门并且解开驾驶员安全带。
- ▷ 行车过程中用驻车制动器将车辆制动至停车。

 指示灯由绿变红，AUTO H 字符消失。

## 激活

尽可能在关闭了驾驶员侧车门、系好安全带以及起动车辆时激活。

 按压按钮。  
LED 指示灯及 AUTO H 字符亮起。

 指示灯亮起。  
自动驻车功能已激活。

## 关闭

 重新按压按钮。  
LED 指示灯及 AUTO H 字符消失。

自动驻车功能已关闭。

如果车辆通过自动驻车功能停住，为关闭该功能还要踩下制动器。

手动锁止驻车制动器时自动驻车功能自动关闭。

## 驾驶

自动驻车功能激活：制动停车之后自动防止自行移动。

 指示灯以绿色亮起。  
起步时踩下油门踏板。  
制动器自动解锁。

指示灯熄灭。

### 进入洗车装置前

进入洗车装置前关闭自动驻车功能，否则停车后驻车制动器将锁止，车辆不能移动。◀

## 驻车

使用自动驻车功能进行制动且关闭发动机时，驻车制动器自动锁止。

 指示灯从绿色变为红色。  
发动机停机汽车以惯性行驶时，驻车制动器不会锁止。但自动驻车功能关闭。

当自动启停功能将发动机停机时，自动驻车功能继续处于启用状态。

 携带遥控钥匙  
离开车辆时要随身携带遥控钥匙，否则儿童也可以松开驻车制动器。◀

## 功能故障

驻车制动器失灵或者出现故障时，如果要离开车辆，请采取使用止车楔木等措施以避免自行移动。

## 断电后

### 投入使用

1. 接通点火装置。
2.  踩下制动器或挂入 P 档时按下开关。  
首次使用仍可持续工作几秒。可能伴有噪声，这是正常现象。



一旦驻车制动器重新工作，组合仪表的指示灯熄灭。

## 转向信号灯、远光灯、大灯变光功能

### 转向信号灯



不得折叠外后视镜

在行驶和转向灯/警示闪光灯工作期间不得收折外后视镜，否则外后视镜中的辅助转向灯会达不到规定位置并很难识别。◀

### 闪烁

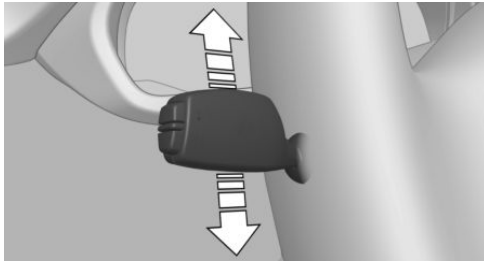

按压拨杆超过压力作用点。

将拨杆压至压力作用点即可手动关闭。

指示灯出现非常规的快速闪烁表明一个转向信号灯故障。

### 点动闪烁

将拨杆压至压力作用点处。

转向信号灯闪烁三次。

可以激活或者关闭功能：

1. "设置"
2. "灯光"
3. "转向灯亮 3 次"

当前所用配置的设置会被保存。

### 短时闪烁

将拨杆压至压力作用点并保持不动，就一直闪烁。

### 远光灯，大灯变光功能

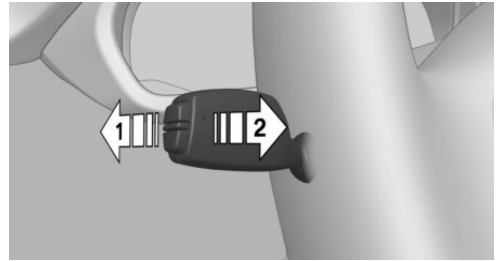

- ▷ 远光灯，见箭头 1。
- ▷ 大灯变光功能，见箭头 2。

## 刮水装置

### 接通/关闭刮水器并短时刮水

#### 提示



结冰时不要运行雨刮

被冻住时不要接通雨刮器，否则会损坏雨刮器刮片和雨刮器电机。◀



不要在干燥的挡风玻璃上使用雨刮器

不要在干燥的挡风玻璃上使用雨刮器，否则雨刮器刮片会迅速磨损或者受损。◀



不得在刮水器翻开的情况下，操作刮水器

不得在雨刮器翻开的情况下操作雨刮器，否则会对发动机室罩或雨刮器造成损害。◀

#### 接通

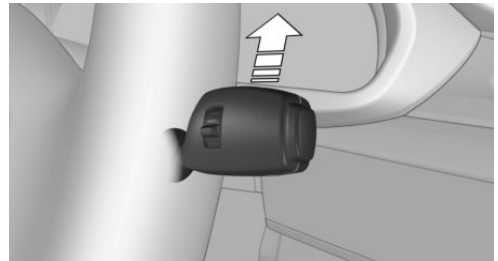

向上按压刮水器操作杆。

松开操作杆后，它将返回起始位置。

- ▷ 普通刮水速度：向上按压一次。  
停车时可切换至间歇运行。
- ▷ 快速刮水速度：向上按压两次或者按压一次超过压力作用点。  
停车时切换至普通刮水速度。

## 关闭和短时刮水

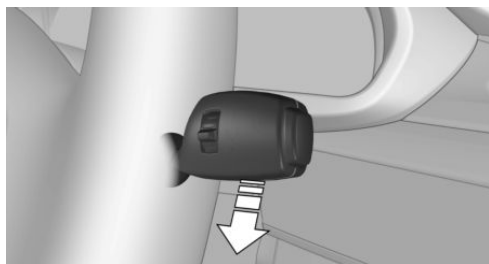

将刮水器操作杆向下压。

松开操作杆后，它将返回起始位置。

- ▷ 短时刮水：向下按压一次。
- ▷ 关闭普通刮水：向下按压一次。
- ▷ 关闭快速刮水：向下按压两次。

## 间歇模式或者雨量传感器

### 工作原理

在没有雨量传感器的情况下默认为刮水器间歇工作。

雨量传感器根据雨量自动控制刮水器工作模式。传感器位于挡风玻璃内后视镜前。

### 激活/关闭

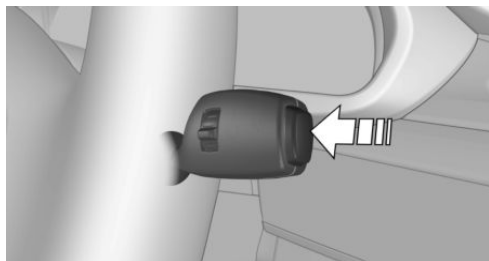

按压刮水器操作杆按钮。

启动刮水过程。若装有雨量传感器：雨刮器杆中的LED指示灯亮起。

结冻时，可能不会启动刮水过程。

-  在洗车设备中关闭雨量传感器  
在洗车设备内要关闭雨量传感器，否则会因雨刮无意间刮水而造成损坏。◀

## 调整间歇时间或者雨量传感器的灵敏度

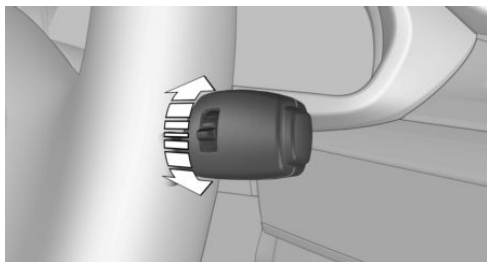

旋转滚轮。

## 玻璃，前灯清洁

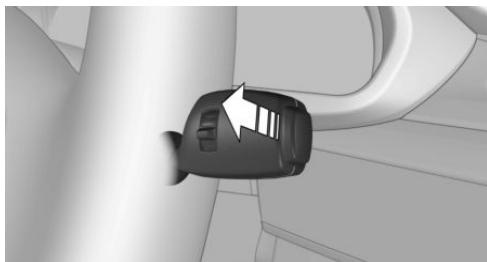

拉动刮水器操作杆。

清洗液喷到挡风玻璃上，刮水器短时被接通。

接通车辆照明装置后前灯同时会以合适的周期被清洁。

-  结冰时不能使用清洗装置  
只有清洗液喷在挡风玻璃上不结冰时，才能使用清洗装置，否则将影响驾驶员的视线。因此需使用防冻液。

储液罐已空时不要使用清洗装置，否则会损坏清洗泵。◀

## 车窗玻璃清洗喷嘴

接通点火装置后自动加热车窗玻璃清洗喷嘴。

## 刮水器的翻开位置

在更换刮水器刮片时或结冰时，需要将刮水器翻出。

1. 接通并再次关闭点火装置。
2. 结冰时要注意刮水器刮片没有被冻住。
3. 将刮水器操作杆向上拉过压力作用点并保持约 3 秒钟，直到刮水器静止在竖直位置。

收折刮水器后必须重新激活刮水装置。

 将雨刮器折至挡风玻璃

接通点火装置前将雨刮器折至挡风玻璃，否则在接通雨刮器时会有损坏。◀

1. 接通点火装置。
2. 将刮水器操作杆向下压。刮水器到达静止位置，并重新进入操作就绪状态。

## 清洗液

### 概述

 清洗液的防冻液

防冻液易燃，使用不当会造成伤害。

因此要远离火源。

只能储存在密闭的原装容器内，且存放在儿童无法拿到的地方。

请注意容器上的有关说明和提示。◀

### 清洗液容器

 加注清洗液

只能在发动机冷却时才能加注清洗液，然后完全关闭盖板，以避免清洗液与较热的发动机部分接触。

否则不慎泼出或溢出的液体会存在失火的危险并危及个人安全。◀

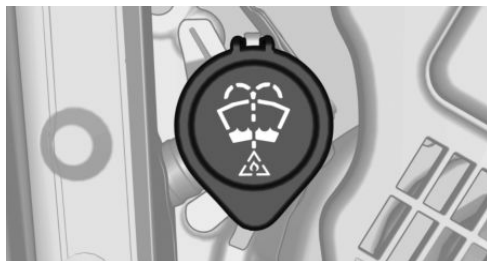

所有清洗喷嘴由一个储液罐供液。

加注由玻璃清洗浓缩液和淡水组成的混合液，在必要时按制造商的指示添加防冻液。

在加注之前混合清洗液，以便遵守混合比例。

不得加注未经稀释的玻璃清洗浓缩液和防冻液，也不得加注纯净水；这会损坏刮水装置。

不得将不同制造商的玻璃清洗浓缩液混在一起，否则会导致清洗喷嘴堵塞。

建议的最低加注量：1 升。

## Steptronic 变速箱

### 选档杆位置

#### D 行驶档

正常行驶模式选档杆位置。可切换到所有档位。

#### R 倒车档

只能在停车状态下挂入。

#### N 空档

汽车便能滑行。例如在洗车装置内挂档。

点火装置关闭，见第 54 页，时，自动挂入档位 P。

#### P 驻车档

只能在停车状态下挂入。驱动轮被抱死。

自动挂入 P 档：

- ▶ 在收音机就绪状态，见第 54 页，或者点火装置关闭，见第 54 页，情况下关闭发动机，如果挂入位置 R 或者 D。
- ▶ 关闭点火系统时，如果已挂入了 N 档。

- ▶ 在停车状态下档位挂入 D 或 R 时驾驶员座椅的安全带未系上，如果驾驶员侧车门已打开以及未踩踏制动器。

在离开车辆前要确保已挂入 P 档。否则汽车可能自行移动。

### 强制降档

在强制降档时可达到行驶功率的最大值。克服阻力把油门踏板踩到气门全开。

### 挂入档位

#### 汽车起步前踩住制动器

车辆起步前应踩住制动器，否则在已挂入档位的情况下车辆会自行移动。◀

- ▶ 只有当发动机运转，踩下制动器时才能离开档位 P。
- ▶ 在停车情况下，从 P 或 N 切换到其他档位之前要踩下制动器，否则不会执行换档指令：换档自锁功能。

### 挂入 D、R、N 档

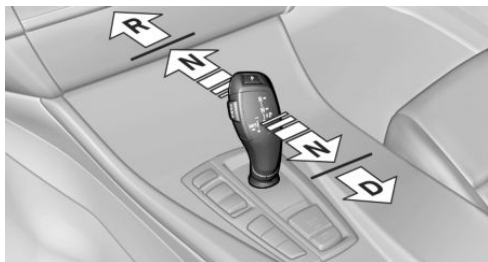

把选档杆朝所需的方向短促推动，必要时过压力作用点。

松开选档杆后，其返回中间位置。



按下解锁按钮，以便激活：

- ▶ 挂入 R 档。
- ▶ 从 P 档换出。

### 挂入 P



按压按钮 P。

### 运动模式程序和手动模式

#### 激活运动模式程序



从档位 D 向左按压选档杆。

在组合仪表中显示所挂入的档位，例如 S1。  
变速器的运动模式程序已激活。

## 激活手动模式 M/S

1. 从档位 D 向左按压选档杆。
2. 向前按压或向后拉选档杆。

启用手动模式，切换档位。

在组合仪表内显示所选档位，例如 M1。

当达到最大转速时，如有需要可在 M/S 手动模式下自动换高档。

## 在手动模式下换挡

- ▷ 要降档：向前按压选档杆。
- ▷ 换高档：向后压选档杆。

仅在适当转速和车速下执行换挡，例如当发动机转速较高时不会降档。

在组合仪表内短暂显示所选档位，然后再显示当前挂入的档位。

## Steptronic Sport 变速箱：在手动模式 M/S 下避免自动升档

当满足以下条件的其中一个条件时，Steptronic Sport 变速箱不会在例如转速最大时执行自动换挡：

- ▷ DSC 关闭。
- ▷ TRACTION 已激活。
- ▷ SPORT+ 已激活。

此外强制降档功能也被关闭。

## 结束运动模式程序/手动模式

向右按选档杆。

组合仪表上显示 D。

## 换挡拨片

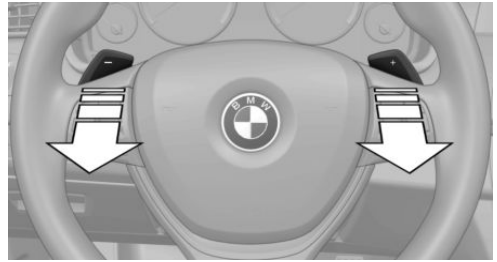

使用方向盘上的换挡拨片可快速切换档位，无需手握方向盘。

- ▷ 换高档：短促拉动右侧换挡拨片。
- ▷ 换低档：短促拉动左侧的换挡拨片。
- ▷ 换至最低档：长时间拉左侧换挡拨片。

仅在适当转速和车速下执行换挡，例如当发动机转速较高时不会降档。

在组合仪表内短暂显示所选档位，然后再显示当前档位。

如果在自动模式下通过方向盘上的换挡拨片进行换挡，就会短时间切换到手动模式。

如果选档杆仍处于档位 D，则可以切换至自动模式：

- ▷ 长时间拉右侧换挡拨片。

或者

- ▷ 除了短促拉动右侧换挡拨片之外还短促拉动左侧换挡拨片。

如果在手动模式下在一定时间间隔内不加速或者不通过换挡拨片进行切换，就会重新切换到自动模式。

## 组合仪表上的显示



显示档位，例如：P。

## 电子解锁变速箱锁止器

### 概述

电子解锁变速箱锁止器，以使车辆离开危险区域。

如果起动机可以使发动机转动，则可以解锁。

### 挂入档位 N

1. 踩踏制动器。
2. 按压启动/停止按钮。必须听到起动机运转的声音。
3. 将选档杆按向档位 N 并按住。  
系统会显示一条相应的检查控制信息。
4. 在约 6 秒钟内再次将选档杆按向档位 N。  
组合仪表上显示档位 N。
5. 一旦起动机停止，就松开制动。
6. 使车辆离开危险区域，随后采取防溜车措施。

## Steptronic Sport 变速箱：启动控制

### 工作原理

起步控制功能可用于不打滑的车道上进行最佳加速。

### 提示

#### 部件磨损

不要频繁使用起步控制功能，否则车辆的高负荷会加速部件磨损。◀

在磨合，见第 138 页，期间不能使用起步控制功能。

请尽快重新激活 DSC，以提高车辆的行车稳定性。

熟练的驾驶员也许可以在 DSC OFF 模式下达到更好的加速值。

### 前提

在发动机暖机，即不间断行驶至少 10 公里起步控制功能可用。

利用起步控制起步时不要打方向盘。

## 利用起步控制起步

发动机运转时：

1.  按压按钮或者使用驾驶员体验开关选择 Sport+。  
在组合仪表中显示 TRACTION，并且 DSC OFF 指示灯亮起。
2. 挂入选档杆位置 S。
3. 用左脚用力踩下制动器。
4. 克服阻力把油门踏板踩到气门全开并保持。  
组合仪表上显示旗帜图标。
5. 调节起步转速。3 秒内松开制动器。

重新使用起步控制之前，让变速箱冷却大约 5 分钟。

起步控制在重新使用时适应于外部环境条件，例如潮湿的车道。



# 显示

## 车辆装备

本章描述了该车型系列中的所有标准装备、国别装备和特殊装备。因此也会提及根据所选特殊装

备或国别装备而未在本车中提供的装备。对于安全功能和系统而言同样如此。

## 综述，组合仪表

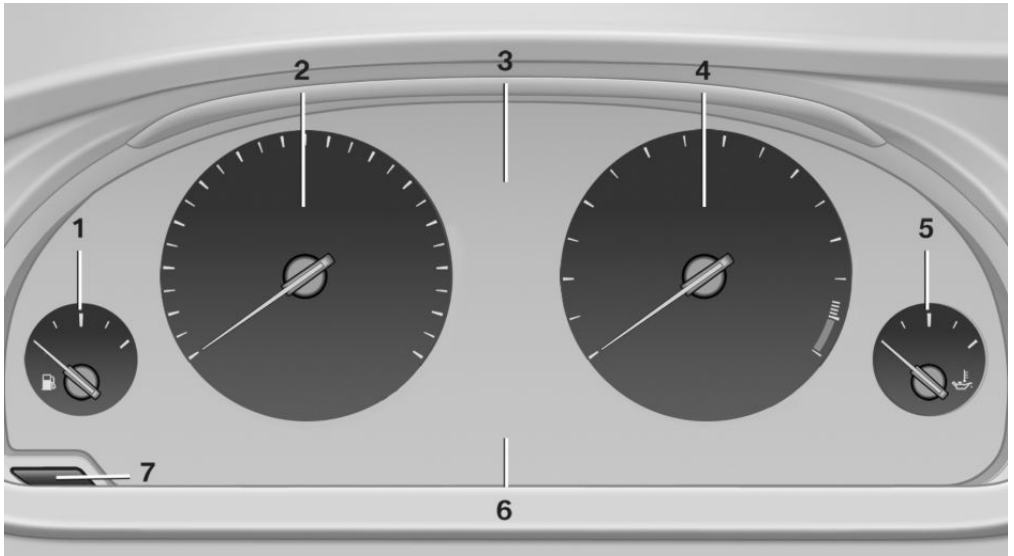

- |             |              |
|-------------|--------------|
| 1 油量表 68    | 5 发动机机油温度 69 |
| 2 车速表       | 6 电子显示 65    |
| 3 信息，例如检查控制 | 7 复位里程数 69   |
| 4 转速表 69    |              |

## 电子显示

- ▷ 选单，见第 73 页。
- ▷ 车外温度，见第 69 页。
- ▷ 车载电脑，见第 73 页。
- ▷ 日期，见第 69 页。
- ▷ 动能回收，见第 70 页。
- ▷ 档位显示，见第 63 页。
- ▷ 里程/短途里程，见第 69 页。
- ▷ 信息，例如检查控制，见第 66 页。
- ▷ 当前油耗，见第 70 页。

- ▷ 导航显示，参见导航、视听设备和通信的用户手册。
- ▷ 可达里程，见第 69 页。
- ▷ 状态，驾驶员体验开关，见第 100 页。
- ▷ 服务需求，见第 70 页。
- ▷ 车速限值信息，见第 72 页。
- ▷ 时间，见第 69 页。

## 检查控制

### 工作原理

检查控制会监测车辆内的功能，如果在监测系统内出现故障，会及时向您报告。

检查控制信息以指示灯或者警报灯与文本信息相结合的方式，显示在组合仪表中和平视显示系统中。

同时可能响起声音报警并在控制显示屏上显示文本信息。

### 指示灯和警报灯

#### 概述

指示灯和警报灯在组合仪表中会以不同的组合和颜色亮起。

发动机启动时或接通点火装置时，一些车灯的功能被快速检查，短暂亮起。

#### 红色车灯

#### 安全带提醒功能

 驾驶员侧安全带未系好。如果前排乘客侧安全带未系好或者在前排乘客座椅上放置了重物，则在某些国家规格中安全带提醒功能也会被激活。

此时请检查安全带是否已正确系好。

#### 安全气囊系统

 安全气囊系统和安全带拉紧装置也许已损坏。

立即交由服务部检查车辆。

### 驻车制动器

 驻车制动器锁定。

其他信息参见松开驻车制动器，见第 57 页。

### 制动系统

 谨慎地继续行车。  
立即交由服务部检查车辆。

### 跟随行驶报警

 亮起：预警，例如出现碰撞危险或者与前面行驶的车辆的间距很小。  
增大车距。

闪烁：紧急警告，如果车辆以较高速度差靠近另一车辆，将发出有立即碰撞危险的警告。

通过制动进行干预，如有必要请进行避让。

### 行人避让警告系统

 组合仪表中的图标。

如果存在碰撞已识别出的行人的危险，图标就会亮起，并发出信号音。

### 桔黄色车灯

#### 主动巡航控制

 横条数量显示选定的与前面行驶车辆保持的距离。

其他信息参见具有停停走走功能的主动巡航控制，ACC，见第 102 页。

#### 车辆识别，主动巡航控制

 亮起：识别到前方行驶的车辆。  
闪烁：不满足系统运行的条件。

该系统已停用，但直到您主动进行刹车或踩踏油门踏板之前，该系统仍然进行制动。

## 黄色车灯

### 防抱死制动系统 ABS



制动距离会在全力制动时保持得尽可能短。

亮起：尽量避免突然制动。制动助力功能也许失灵。小心停车。考虑更长的制动距离。立即交由服务部进行检查。

### 动态稳定控制系统 DSC



闪烁：DSC 正在调节牵引力和制动力。车辆被稳定。减速并配合道路条件调整驾驶方式。

亮起：DSC 已失灵。由服务部检查系统。

其他信息参见动态稳定控制系统 DSC，见第 97 页。

### 关闭动态稳定控制系统 DSC 或者激活动态牵引力控制系统 DTC



动态稳定控制系统 DSC 关闭，或者动态牵引力控制系统 DTC 接通。

其他信息参见动态稳定控制系统，见第 97 页，和动态牵引力控制系统，见第 98 页。

### 轮胎失压显示 RPA



轮胎失压显示报告轮胎中的轮胎气压损失。

降低车速，小心停车。避免紧急制动和转向操作。

其他信息参见 轮胎失压显示，见第 86 页。

### 转向系统



转向系统也许失灵。

由服务部检查转向系统。

### 发动机功能



由服务部检查车辆。

其他信息参见车载诊断系统插座，见第 166 页。

### 车道偏离警告



当偏离已识别的车道时，接通系统并且在某些条件下报警，而不会提前闪烁。

其他信息参见车道偏离警告，见第 95 页。

### 后雾灯



后雾灯已接通。

### 绿色车灯

### 转向信号灯



转向灯打开。

指示灯出现非常规的快速闪烁表明一个转向信号灯故障。

其他信息参见转向信号灯，见第 59 页。

### 停车灯，行车灯



停车灯或行车灯已接通。

其他信息参见停车灯/近光灯，行车灯控制，见第 79 页。

### 前雾灯



前雾灯已接通。

### 远光灯辅助功能



远光灯辅助功能已接通。

根据交通状况自动接通和关闭远光灯。

其他信息参见远光灯辅助功能，见第 81 页。

## 巡航控制



系统已接通。保持方向盘操作元件预先设定的车速。

## 自动驻车功能



车辆在停止状态下自行停车。可以避免坡路起步时发生自行移动。其他信息参见自动驻车功能，见第 57 页。

## 蓝色车灯

### 远光灯



远光灯已接通。其他信息参见远光灯，见第 59 页。

## 车灯概述

### 检查控制



显示或者存储至少一条检查控制信息（显示屏中显示的图标）。

## 文本信息

组合仪表上的文本信息与一个图标相组合，用于解释检查控制信息和指示灯/警告灯的含义。



## 补充的文本信息

可以通过检查控制系统调出其他信息，例如关于故障原因和相应处理措施的信息。

如果是紧急信息，就会自动在控制显示屏上显示补充性说明文字。

## 符号

在补充的文本信息中可以根据检查控制信息选择以下功能。

- ▷  更多检查控制信息参见集成的用户手册。
- ▷  "保养服务预约"  
请联系服务部。
- ▷  "道路救援"

应与机动服务取得联系。

## 隐去检查控制信息

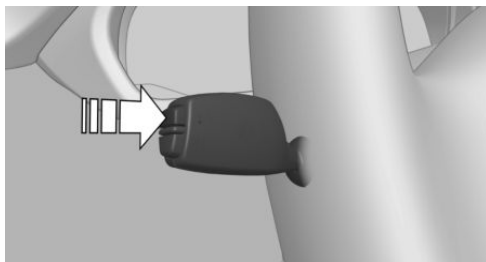

按压转向信号灯控制杆的 BC 按钮。

- ▷ 某些检查控制信息会长时间显示，直至排除故障。同时出现几个故障时会依次显示相关信息。这些信息可以隐藏约 8 秒钟。然后将自动重新显示。
- ▷ 其他检查控制信息会在约 20 秒钟后自动隐去。它们被存储并且可以再次显示。

## 显示存储的检查控制信息

在控制显示屏上：

1. "车辆信息"
2. "车辆状态"
3.  "检查控制"
4. 选择文本信息。

## 行程结束后的信息

在行车期间显示的特殊信息将在关闭点火开关后再次显示。

## 油量表



车辆倾斜可能会使显示出现波动。

视配置而定，加油机图标旁的箭头表示油箱盖板位于车辆的哪一侧。

加油提示，见第 152 页。

## 转速表

一定要避免红色警报区内的转速。在此区域内，为保护发动机机会中断燃油供给。

## 发动机机油温度



- ▷ 发动机冷却时：指针位于低温值部分。以适当的转速和车速行驶。
- ▷ 正常运行温度：温度计上的指针位于中部或左半侧。
- ▷ 发动机高温：指针位于高温值部分。此外，系统会显示一个检查控制信息。

## 冷却液温度

如果冷却液和发动机温度过高，将显示一条检查控制信息。

检查冷却液液位，见第 165 页。

## 里程表和分里程表

### 显示



- ▷ 里程表，见箭头 1。
- ▷ 分里程表，见箭头 2。

### 显示/复位里程数



- 按下按钮。
- ▷ 关闭点火装置后会显示时间、车外温度和里程表。
  - ▷ 接通点火装置后分里程表复位。

## 车外温度

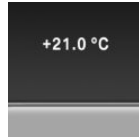

如果显示降至+3 °C或者更低，则响起信号音。

系统会显示一个检查控制信息。路滑危险增大。



### 路滑危险

温度高于+3 °C时路滑的危险性也可能增大。

因此在例如桥上或照不到太阳的路上要小心行驶，否则有很高的事故风险。◀

## 时间

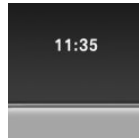

在组合仪表上显示时间。

设置控制显示屏上的时间，见第 76 页。

## 日期

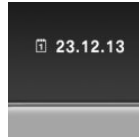

日期显示在组合仪表上。

设置控制显示屏上的日期，见第 76 页。

## 可达里程

### 显示

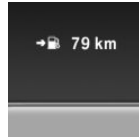

在剩余可达里程较少时：

- ▷ 短时显示一条检查控制信息。
- ▷ 在车载电脑上显示剩余的可达里程。
- ▷ 若为动态驾车方式，例如高速弯道行驶，则不能始终保证发动机功能。

检查控制信息在 50 公里的可达范围内持续显示。

**及时加油**

⚠ 最迟在可达里程为 50 公里时加油，否则无法保证发动机功能，并且可能会出现损坏。◀

**显示可达里程**

视配置而定，可达里程也可以作为条状指示表显示在组合仪表盘上。

在控制显示屏上：

1. "设置"
2. "信息显示"
3. "附加模拟显示"

**导航系统内的目的地导航功能激活时的可达里程**

在相应配置时，如果激活了导航系统中的目的地导航功能，就会显示与目的地之间的可达里程。

**当前能耗****显示**

视配置而定，当前油耗可以作为带机械指针的刻度表或者作为数字条状指示表显示在转速表下方区域中。

当前油耗显示当前的燃油消耗。可以检查在当前行驶状态下的燃油经济性和排放对环境的影响。

**显示当前能耗**

视配置而定，当前油耗可以作为条状指示表显示在组合仪表盘上。

1. "设置"
2. "信息显示"
3. "附加模拟显示"

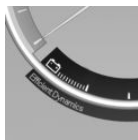
**动能回收****显示**

惯性滑行时，车辆动能转化为电能。汽车电池会部分充电，燃油消耗会下降。

**保养服务需求****工作原理**

接通点火装置后，短暂地在组合仪表中示出距离下次保养的行驶路程或者时间。

可以让服务顾问从遥控钥匙中读出当前的保养服务需求。

**显示**

在到期之前自动将关于车辆维护状态或者法定大检的数据传输给服务部门。

**保养服务需求的详细信息**



可以在控制显示屏上显示保养范围的详细信息。

在控制显示屏上：

1. "车辆信息"
2. "车辆状态"
3.  "保养服务需求"
 

会显示必要的保养范围，也可能显示法律规定的检查。
4. 选择条目以显示详细信息。

## 符号

符号	描述
	目前不必进行保养服务。
	某项保养或法律规定的检查不久会到期。
	已超过保养服务日期。

## 输入日期

输入规定检查的日期。

确保车辆日期和时间设置正确。

在控制显示屏上:

1. "车辆信息"
2. "车辆状态"
3.  "保养服务需求"
4. "法定车辆检查"
5. "日期:"
6. 进行设置。
7. 确认。  
输入的日期被存储。

## 保养服务自动通知

车辆保养状态或者法定检查的数据会在保养到期前自动传输至服务部。

可以检查何时通知了服务部。

在控制显示屏上:

1. "车辆信息"
2. "车辆状态"
3. 调出"选项"。
4. "上一次保养自动提醒服务"

## 保养历史记录



### 概述

在服务时进行保养工作并记录到车辆数据中。保养记录本等记录是定期维护的证明。



记录的保养可以显示在控制显示屏上。只要保养记入了车辆数据, 则功能可用。

### 显示保养历史记录

在控制显示屏上:

1. "车辆信息"
2. "车辆状态"
3.  "保养服务需求"
4.  "保养历史记录"  
执行的保养将会显示。
5. 选择条目以显示详细信息。

## 符号

符号	描述
	绿色: 保养已按期进行。
	黄色: 保养已推迟进行。
	未进行保养。

## 换档点显示

### 工作原理

当前行驶状况下, 系统建议您使用最低油耗的档位。

视配置和国家规格而定, 在 Steptronic 变速箱手动模式下和手动变速箱中启用换档点显示。

换高档或低档的说明将显示在组合仪表上。

在无换档点显示的车辆中, 显示已挂入的档位。

## Steptronic 变速箱：显示

### 示例 描述

 已挂入油耗量合适的档位。

 切换至更省油档位。

## 车速限制信息

### 工作原理

#### 车速限制信息

车速限制信息以组合仪表中一个交通标志形式的图标显示当前所识别的限速。内后视镜区域中的摄像机采集道路边缘的路标以及路标托架的显示如何变化。带湿度等附加标记的路标也会识别出来并与车辆内部的雨量传感器等数据进行平衡，再按照情形显示。系统会考虑到导航系统中存储的信息，并在没有交通标志牌的路段上也显示当前车速限制。

### 提示

 **个人判断**  
该系统不能取代个人对于交通状况的判断。

该系统可协助驾驶员，但不能替代人眼。◀

## 综述

### 摄像机

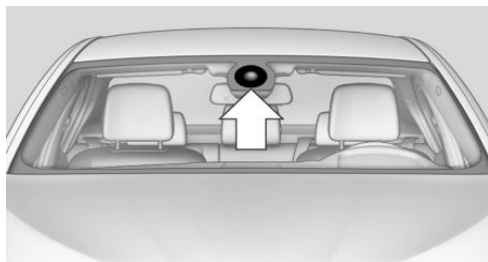

摄像机位于内后视镜区域。

挡风玻璃的车内后视镜前方区域要保持清洁和无遮挡。

### 接通/关闭

在控制显示屏上：

1. "设置"
2. "信息显示"
3. "限速信息"

如果车速限制信息已接通，可以通过车载电脑显示在组合仪表的信息显示屏上。

### 显示

在组合仪表中显示下列内容：

#### 车速限制信息

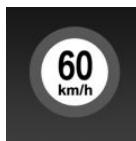

当前的车速限制。

限速被取消 - 德国的高速公路适用。



无可用车速限制信息。

也可在平视显示系统中显示车速限制信息。



## 系统的局限性

功能在如下情况下受到限制，也可能显示错误信息：

- ▷ 在大雾、大雨或者大雪天气时。
- ▷ 在标志牌被物体挡住时。
- ▷ 在距离前方行驶的车辆较近时。
- ▷ 在迎面灯光光线较强时。
- ▷ 当内后视镜前的挡风玻璃有雾气、脏污或者被标签等盖住时。
- ▷ 因为摄像头可能会错误识别。
- ▷ 如果导航系统内所保存的车速限制信息错误。
- ▷ 在导航系统未覆盖的地区。
- ▷ 与导航有偏差，例如由于道路行驶方向改变。
- ▷ 在公共汽车或者带有车速标签的载重汽车超车时。
- ▷ 如果交通标志不符合标准。
- ▷ 刚刚交付车辆后在进行摄像头校准期间。

## 组合仪表上的选择列表

### 工作原理

视配置而定，可以操作方向盘上的按钮和滚轮，通过组合仪表和平视显示系统上的显示来显示以下内容或者执行以下操作：

- ▷ 当前音频源。
- ▷ 打电话时重拨。
- ▷ 激活语音输入系统。

## 显示



视装备而定，组合仪表中的列表可能与显示有所不同。

### 激活列表并进行设置

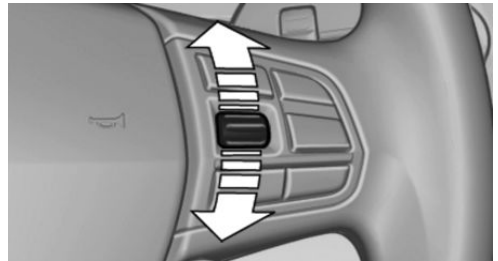

在方向盘右侧旋转滚轮，以激活相应列表。  
使用滚轮选择所需的设置，通过按下滚轮确认。

## 车载电脑

### 调出信息显示屏上的信息

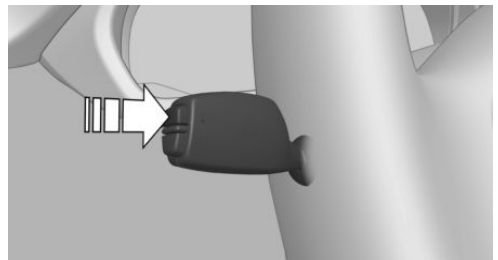

按压转向信号灯控制杆的 BC 按钮。  
信息显示在组合仪表的信息显示屏上。

## 信息综述

### 信息显示屏

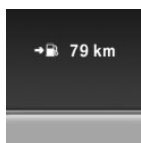

反复按压转向信号灯控制杆上的按钮可以在信息显示屏上显示如下信息：

- ▷ 可达里程。
- ▷ ECO PRO 模式额外作用距离。

- ▷ 平均能耗。
- ▷ 平均车速。
- ▷ 日期。
- ▷ 车速限制信息。

- ▷ 抵达时间。

导航系统内的目的地指引激活时。

- ▷ 距目的地的距离。

导航系统内的目的地指引激活时。

- ▷ 导航系统的箭头视图。

导航系统内的目的地指引激活时。

如果没有启用平视显示器中的箭头视图。

- ▷ 使用导航系统时的罗盘显示。

### 设置信息显示屏上的显示

视配置而定可以设定应该调出组合仪表信息显示屏上的哪些车载电脑显示。

在控制显示屏上：

1. "设置"
2. "信息显示"
3. 选择所需的显示。

### 详细信息

#### 可达里程

此显示表示油箱内的燃油存量预计可以维持汽车行驶的可达里程。

根据前 30 公里的驾驶方式计算得出。

#### 平均能耗

发动机运转期间，平均能耗通过计算求出。

车载电脑计算从上次复位以来行经路途的平均能耗。

#### 平均车速

计算平均速度时不考虑手动关闭发动机时的停车状态。

#### 将平均值复位

按住转向信号灯控制杆的 BC 按钮。

#### 距目的地的距离

如果开始行车之前在导航系统中输入目的地，则会显示到行驶目的地的剩余距离。

自动接受距目的地的距离。

#### 抵达时间

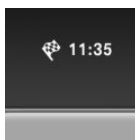

如果开始行车之前在导航系统中输入目的地，则会显示预计的抵达时间。

前提是正确设置时间。

#### 车速限制信息

车速限制信息，见第 72 页，说明。

#### 罗盘

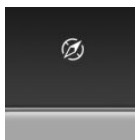

配有专业导航系统：朝向行驶方向的罗盘显示。

#### 旅程车载电脑

有两种车载电脑可供使用。

- ▷ "车载电脑"：可以随时复位数值。
- ▷ "旅程电脑"：值表示当前行程的综述。

#### 将旅程车载电脑复位

在控制显示屏上：

1. "车辆信息"
2. "旅程电脑"

3. "复位": 所有值被复位。

"自动复位": 车辆停驶约 4 小时后所有数值被复位。

### 控制显示屏上的显示

在控制显示屏上显示车载电脑或者旅程车载电脑。

在控制显示屏上:

1. "车辆信息"
2. "车载电脑"或者"旅程电脑"

### 将油耗和车速复位

在控制显示屏上:

1. "车辆信息"
2. "车载电脑"
3. "能耗"或者"速度"
4. "是"

## 运动显示

### 工作原理

在控制显示屏上, 在相应配置情况下可以显示当前的功率和扭矩数值。

### 在控制显示屏上显示运动显示

1. "车辆信息"
2. "运动模式组合仪表"

## 车速警告

### 工作原理

显示车速, 达到此车速后发出警报。

如果一次低于设定的车速至少 5 公里/小时, 会再次响起警报。

### 显示、设置或更改车速警告

在控制显示屏上:

1. "设置"
  2. "速度"
  3. "警告在: "
  4. 旋转控制器, 直至显示所需的车速。
  5. 按压控制器。
- 存储车速警告。

### 启用/禁用车速警告

在控制显示屏上:

1. "设置"
2. "速度"
3. "警告"
4. 按压控制器。

### 将当前车速设置为车速警告

在控制显示屏上:

1. "设置"
2. "速度"
3. "选择当前车速"
4. 按压控制器。

当前行驶的车速被存储为车速警告。

## 控制显示屏上的设置

### 时间

#### 调整时区

1. "设置"
  2. "时间 / 日期"
  3. "时区:"
  4. 选择所需的时区。
- 时区被存储。

## 设置时间

1. "设置"
2. "时间 / 日期"
3. "时间:"
4. 旋转控制器，直至显示所需的小时。
5. 按压控制器。
6. 旋转控制器，直至显示所需的分钟。
7. 按压控制器。

时间被存储。

## 设置时间格式

1. "设置"
2. "时间 / 日期"
3. "时间显示格式:"
4. 选择所需的格式。

时间格式被存储。

## 自动时间设置

视装备而定，自动更新时间、日期，如有必要自动更新时区。

1. "设置"
2. "时间 / 日期"
3. "自动时间设置"

## 日期

### 设置日期

1. "设置"
2. "时间 / 日期"
3. "日期:"
4. 旋转控制器，直至显示所需的日期。
5. 按压控制器。
6. 设置相应的年月。

日期被存储。

### 设置日期格式

1. "设置"
2. "时间 / 日期"

3. "日期格式:"
4. 选择所需的格式。  
日期格式被存储。

## 语言

### 设置语言

设置控制显示屏上的语言：

1. "设置"
2. "语言 (Language)/单位"
3. "语言(Lang.):"
4. 选择所需的语言。

当前所用配置的设置会被保存。

### 设置语音对话语种

语音输入系统的语音对话语种，见第 23 页。

## 计量单位

### 设置计量单位

设置油耗、路程/距离和温度的计量单位：

1. "设置"
2. "语言 (Language)/单位"
3. 选择所需的菜单项。
4. 选择所需的单位。

当前所用配置的设置会被保存。

## 亮度

### 设置亮度

设置控制显示屏的亮度：

1. "设置"
2. "控制显示器"
3. "亮度"
4. 旋转控制器，直到达到所需的亮度。
5. 按压控制器。

当前所用配置的设置会被保存。

根据周围光线情况，有可能不能立刻辨别亮度调整。

## 平视显示系统

### 工作原理

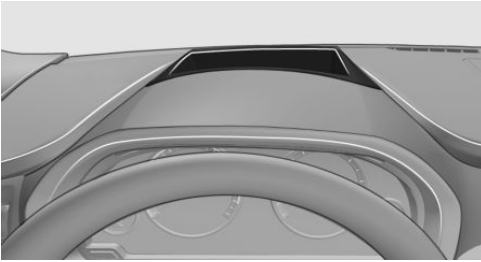

系统将重要的信息投射到驾驶员的视线范围，例如车速。

驾驶员可以专注于道路，无须分散注意力便可得到这些信息。

### 显示器的清晰度

平视显示系统显示器的清晰度受以下因素影响：

- ▷ 特定的座椅位置。
- ▷ 平视显示系统盖板上的物体。
- ▷ 带特定的偏振滤光镜的太阳镜。
- ▷ 潮湿的车道。
- ▷ 不适宜的光线条件。

如果图像失真，请检查基本设置。

### 接通/关闭

1. "设置"
2. "平视显示系统"
3. "平视显示系统"

### 显示

#### 综述

- ▷ 车速。
- ▷ 导航系统。
- ▷ 检查控制信息。
- ▷ 组合仪表中的选择列表。
- ▷ 驾驶员辅助系统。

仅在需要时短时间显示其中的几种信息。

### 选择平视显示系统上的显示

在控制显示屏上：

1. "设置"
  2. "平视显示系统"
  3. "显示的信息"
  4. 选择所需平视显示系统显示。
- 当前所用配置的设置会被保存。

### 设置亮度

亮度会根据环境光线自动调节。

可以手动调整基本设置。

在控制显示屏上：

1. "设置"
2. "平视显示系统"
3. "亮度"
4. 旋转控制器。

近光灯接通时，平视显示系统的亮度还会受仪表盘照明的影响。

当前所用配置的设置会被保存。

### 调整高度

在控制显示屏上：

1. "设置"
2. "平视显示系统"
3. "高度"
4. 旋转控制器。

当前所用配置的设置会被保存。

### 设置旋转

在控制显示屏上：

1. "设置"
2. "平视显示系统"
3. "旋转"
4. 旋转控制器。

当前所用配置的设置会被保存。

### 特殊的挡风玻璃

挡风玻璃是系统的一部分。

挡风玻璃的形状保证了精细的成像。  
挡风玻璃上有一层薄膜防止图像重影。  
因此特殊的挡风玻璃只能由服务部更换。

# 车灯

## 车辆装备

本章描述了该车型系列中的所有标准装备、国别装备和特殊装备。因此也会提及根据所选特殊装备或国别装备而未在本车中提供的装备。对于安全功能和系统而言同样如此。

## 综述

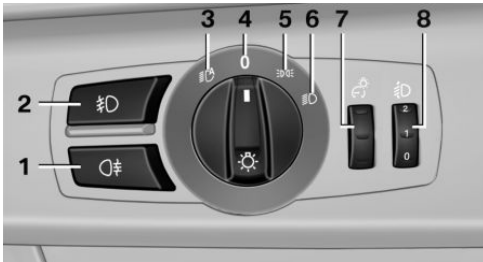

- 1 后雾灯
- 2 前雾灯
- 3 根据配置而定：行车灯自动控制装置，自适应弯道灯，远光灯辅助功能，欢迎灯，日间行车灯
- 4 关闭车灯，白天行驶灯
- 5 停车灯
- 6 根据配置而定：近光灯，欢迎灯，远光灯辅助功能
- 7 仪表照明
- 8 前灯照明距离调节装置

## 停车灯/近光灯，行车灯控制

### 概述

开关位置：0、、

如果在关闭点火系统之后打开驾驶员侧车门，在这些开关位置就会自动关闭外部照明灯。

### 停车灯

开关位置 ：车辆周围被照明，例如驻车时。

停车灯不能长时间开着，否则汽车电池会耗尽，从而有可能下次不能启动。

驻车时最好接通单侧驻车灯，见第 80 页。

### 近光灯

接通点火装置时的开关位置 ：近光灯亮起。

### 欢迎灯

停车时将开关置于位置 或 ：在车辆解锁后，视环境光线而定，停车灯和车内灯会短暂亮起。

### 激活/关闭

1. "设置"
2. "灯光"
3. "迎宾灯"

当前所用配置的设置会被保存。

### 回家照明灯

如果关闭收音机就绪状态后激活大灯变光功能，则近光灯一段时间继续亮起。

### 设置持续时间

1. "设置"
2. "灯光"
3. "回家照明:"
4. 设置持续时间。

当前所用配置的设置会被保存。

### 行车灯自动控制装置

开关位置 ：近光灯将根据周边环境光线的强弱（例如在隧道内、晨昏时以及下雨或下雪时）自动接通或关闭。组合仪表中的指示灯亮起。

在白天隧道行车时，近光灯不会立刻关闭，而是在约 2 分钟后才关闭。

在天色昏暗的清晨或傍晚，车灯可能会接通。

当雾灯接通时，近光灯会保持长亮。

### 个人的责任

行车灯控制功能无法替代驾驶员本人对环境光线的观察估计。

传感器不可以识别诸如雾天和湿潮的天气。在这些情况下必须手动接通车灯，否则会有安全隐患。◀

## 日间行车灯

点火装置接通时日间行车灯在位置 0 或  亮起。

### 激活/关闭

某些国家法定要求使用日间行车灯，因此有时不得关闭日间行车灯。

1. "设置"
2. "灯光"
3. "日间行车灯"

当前所用配置的设置会被保存。

## 驻车灯

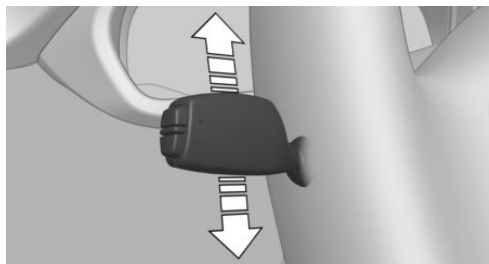

车辆可以单侧照明。

### 接通

点火装置关闭时，向上或者向下按压操作杆超过压力作用点并持续约 2 秒钟。

### 关闭

向相反的方向将拨杆推至压力作用点。

## 自适应弯道灯

### 工作原理

自适应弯道灯是一种可调式前灯控制功能，可以动态地照亮路面。

大灯光线根据转向角和其他参数随道路走向而改变。

可调的车灯分配功能可以根据车速更好地照亮路面。

车灯分配功能自动适应车速。车速不到 50 公里/小时时城市灯被激活。车速高于 110 公里/小时时约 30 秒钟后或者车速从 140 公里/小时起高速公路灯被接通。

### 激活

接通点火装置时的开关位置 。

为了不会使迎面来车眩目，自适应弯道灯在停车时不会偏向驾驶员一侧。

转弯灯根据转向角度或使用转向信号灯而自动接通。

倒车时，转弯灯也许与转向角无关地自动接通。

如果在跨境进入在道路另一侧行驶的国家时调整前灯，见第 82 页，则自适应弯道灯也许只能受限地使用。

### 自适应前灯照明距离调节装置

为了不造成迎面来车眩目并且实现以最佳效果照亮车道，自适应前灯照明距离调节装置协调加速和制动过程。

### 功能故障

系统会显示一个检查控制信息。

说明自适应弯道灯有故障或失灵。尽快由服务部检查该系统。

## 前灯照明距离调节装置

根据汽车装载情况，手动调节卤素灯近光灯的照明距离，否则迎面行驶的车辆会眩目。

斜线 (/) 后面的值适用于带挂车行驶的情况。

0 / 1 = 1 至 2 人，无行李。



- 1/1 = 5 人，无行李。  
 1/2 = 5 人，带行李。  
 2/2 = 1 人，行李厢满。



## 远光灯辅助功能

### 工作原理

接通近光灯之后，该系统将自动接通远光灯，然后将其重新关闭，或者消隐使迎面来车眩目的区域。内后视镜前侧的一个摄像机控制该过程。该辅助功能确保在交通状况许可时接通远光灯。您也可以随时进行干预，像往常一样接通和关闭远光灯。

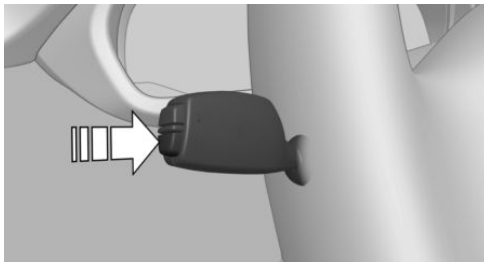
### 激活



1. 视配置而定，将车灯开关旋转至位置  或 。
2. 按压转向信号灯控制杆按钮，见箭头。

 组合仪表中的指示灯亮起。

接通近光灯之后自动接通和关闭远光灯。

系统会对迎面行驶的和本车前面行驶的车辆照明作出反应，也会对足够强度的照明作出反应，例如在居民区中。

 如果通过该系统接通远光灯，组合仪表中的蓝色指示灯就会亮起。视安装于车内的系统类型而定，当迎面来车时，有可能并不自动关闭远光灯，而是仅仅消隐使迎面来车眩目的区域。在这种情况下，蓝色指示灯将继续发光。

如果在跨境进入在道路另一侧行驶的国家时调整前灯，见第 82 页，则远光灯辅助功能也许只能受限地使用。

### 手动接通和关闭远光灯

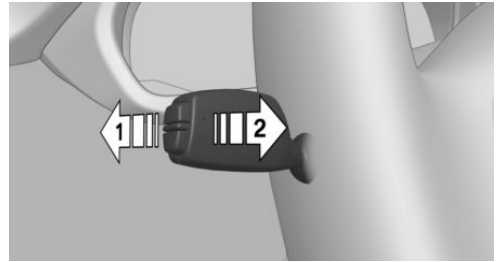

- ▷ 远光灯接通，见箭头 1。
- ▷ 远光灯关闭/大灯变光功能，见箭头 2。

手动接通和关闭远光灯时可以关闭远光灯辅助功能。要重新激活远光灯辅助功能，按压转向信号灯控制杆按钮。

### 系统的局限性



#### 个人的责任

远光灯辅助功能无法取代个人判断何时使用远光灯。因此，在必要的情况下应手动关闭远光灯，以免造成安全隐患。◀

在以下示例情况中，该系统不工作或仅有限度地起作用，可能需要驾驶员个人作出反应：

- ▷ 在大雾或大雨等极为不利于行车的气候条件下。
- ▷ 对自身照明差的交通参与者（诸如行人、骑车人、骑马人、马车），对道路附近的铁路或水路交通，以及有野生动物出没的路段。
- ▷ 在急弯的道路上、陡峭的上坡或下坡路上、交叉路口或当无法完全看到高速公路上的对面来车时。
- ▷ 在照明状况不良的居民区和有强烈反光景物的环境中。
- ▷ 在低车速区域中。
- ▷ 在车内后视镜前范围内的挡风玻璃蒙有雾气、脏污或被标签、饰物等遮住的情况下。

## 雾灯

### 前雾灯

停车灯或近光灯必须处于接通状态。

 按压按钮。绿色指示灯亮起。

如果已经激活了行车灯自动控制装置，见第 79 页，则在接通前雾灯时也会自动接通过近光灯。

### 导向雾灯

在开关位置  车速低于 110 公里/小时，则会另外接通照射范围更宽的导向雾灯。

### 后雾灯

近光灯或前雾灯必须在接通状态。

 按压按钮。黄色指示灯亮起。

## 右侧行驶/左侧行驶

### 概述

在进入以道路另一侧作为允许的行车道的国家，必须采取措施来避免前灯眩目。

### 卤素大灯

服务部备有粘贴膜。粘贴薄膜时要注意随附的提示。

## LED 前灯，氙气前灯

### 调整前灯

通过 iDrive 切换大灯。

1. "设置"
2. "灯光"
3. "大灯"
4. "大灯调整"

远光灯辅助功能，见第 81 页，也许只能受限地使用。

自适应弯道灯，见第 80 页，也许只能受限地使用。

## 仪表照明

### 设置



要调节亮度，必须接通停车灯或近光灯。

可以通过滚轮调节亮度。

## 车内灯

### 概述

车内灯、脚部空间照明灯、登车照明灯以及车前区照明灯是自动控制的。

使用调整仪表照明的滚轮也可以调整某些设备的亮度。

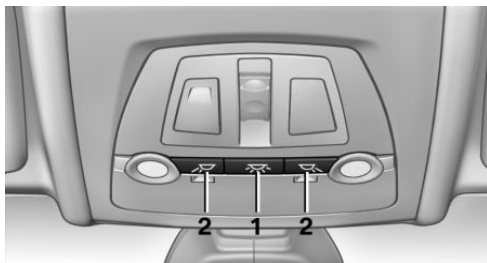

- 1 车内灯
- 2 阅读灯

### 手动接通和关闭车内灯



按压按钮。

长时间关闭：按压按钮约 3 秒钟。

再次接通：按下按钮。

### 阅读灯



按压按钮。

阅读灯位于前排及后座区的车内灯旁。

### 环境照明

根据装备可以个性化设置车内某些灯的照明。

## 选择色彩配置

1. "设置"
2. "灯光"
3. "环境照明: "
4. 选择所需的设置。

## 设置亮度

可以通过仪表照明的滚轮或者在控制显示屏上设置垂直照明亮度。

1. "设置"
2. "灯光"
3. "亮度:"
4. 调节亮度。

# 安全

## 车辆装备

本章描述了该车型系列中的所有标准装备、国别装备和特殊装备。因此也会提及根据所选特殊装

备或国别装备而未在本车中提供的装备。对于安全功能和系统而言同样如此。

## 安全气囊

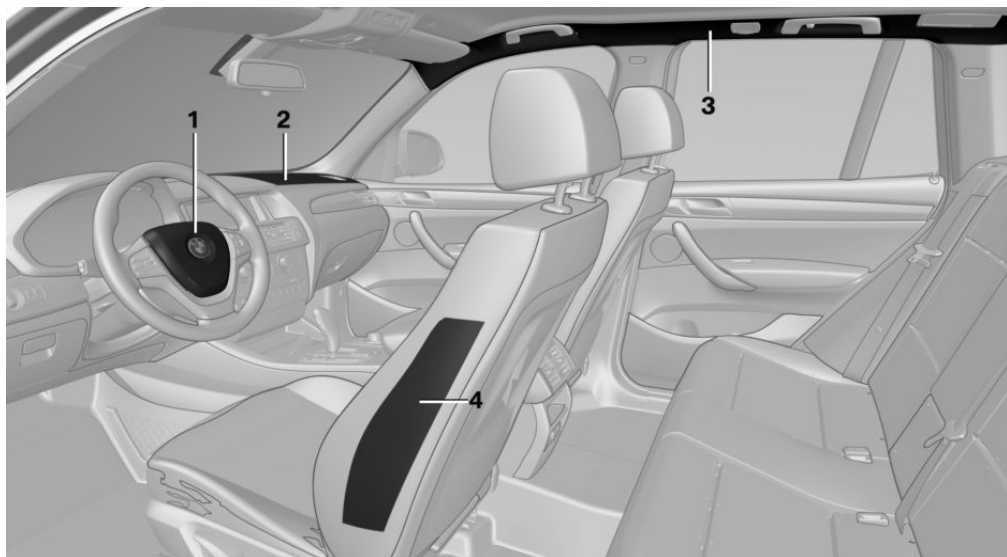

1 前部安全气囊，驾驶员

2 前部安全气囊，前排乘客

3 头部安全气囊

4 侧面安全气囊

### 前部安全气囊

发生正面碰撞事故时前部安全气囊可保护驾驶员和前排乘客，此时安全带已无法单独提供足够的保护作用。

### 侧面安全气囊

发生侧面碰撞时，侧面安全气囊在侧面胸部和腕部区域支撑身体。

### 头部安全气囊

发生侧面碰撞时，头部安全气囊支撑乘员头部。

### 保护作用

并非每次发生碰撞时都会触发安全气囊，例如轻微事故或者追尾时不会被触发。

 安全气囊最佳保护作用的提示

- ▷ 与安全气囊保持距离。
- ▷ 始终握住方向盘外圈，双手放在3点和9点位置上，尽最大可能降低安全气囊触发时对手或手臂的危害。
- ▷ 在安全气囊和乘员之间不允许有其他人员、宠物或物品。

- ▷ 请勿把前排乘客侧前部安全气囊的盖板用作储物架。
- ▷ 要保持副驾驶员侧仪表板和挡风玻璃畅通无阻，既不要用透明胶或者涂层遮盖，也不要安装用于例如导航设备或者手机等的支架或电缆。
- ▷ 要注意前排乘客坐姿正确，把脚放在脚部空间，而不要把脚或腿倚在仪表板上，否则在触发前部安全气囊时会造成腿脚伤害。
- ▷ 不要在前排座椅上安装护套、软垫或者其他物品，因为其不适合用于集成的带侧面安全气囊的座位。
- ▷ 不要在座椅靠背上悬挂例如大衣等衣物。
- ▷ 要注意乘客头部要远离侧面安全气囊且不要靠在头部安全气囊上，否则在触发安全气囊时会产生人身伤害。
- ▷ 不要拆卸安全气囊系统。
- ▷ 不要拆卸方向盘。
- ▷ 不要粘贴、在其上放置物体或以其他方式更改安全气囊的盖板。
- ▷ 不要用任何方式更改系统单个部件或电线。这包括于方向盘盖板、仪表板、座椅和顶梁以及车顶衬里侧。◀

即使遵守所有提示，根据事故发生的条件，不能完全排除因接触安全气囊而造成伤害。

对于较敏感的乘员，安全气囊引爆和充气时的噪声可能会对其听觉产生短暂的、通常是非长久性的影响。

#### 安全气囊发生故障、停用和触发后

在系统触发后不要碰触系统部件，否则有烫伤危险。

仅由您的服务部或由可出具必要的爆炸物处理许可证的车辆修理厂进行安全气囊气体发生器的检验、维修或者拆卸及报废等工作。

不规范的操作会导致系统失灵或意外触发并引起伤害。◀

### 气囊系统功能就绪



点火装置接通时组合仪表中的警报灯短暂亮起，表示整个气囊系统和安全带拉紧装置功能就绪。

### 气囊系统故障

- ▷ 警告灯在接通点火系统时没有亮起。
- ▷ 警报灯一直亮起。



出现故障时立即检查气囊系统

出现故障时立即检查气囊系统，否则在发生事故时可能尽管事故很严重，但系统不能发挥预期的作用。◀

### 前排乘客安全气囊的钥匙开关

#### 概述

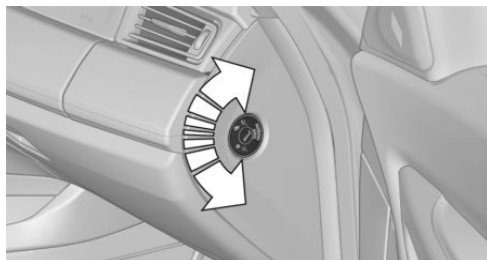

可以用遥控器中的集成式钥匙关闭前排乘客前部和侧面安全气囊并重新将其激活。

### 关闭前排乘客安全气囊



插入钥匙，必要时向里按。

按住并向 OFF 方向旋转至极限位置。在极限位置拉出。

前排乘客安全气囊已关闭。

驾驶员安全气囊保持激活状态。



钥匙开关在末端位置

注意钥匙开关要处在相应的末端位置，否则不能关闭/启用安全气囊。◀

如果不再在前排乘客座椅上安装儿童保护系统，请重新激活前排乘客安全气囊，以便其在发生事故时按规定触发。

通过车顶衬里上的指示灯，见第 86 页，显示安全气囊的状态。

## 激活前排乘客安全气囊



插入钥匙，必要时向里按。  
 按住并旋转至 ON 位置至极限位置。在极限位置拉出。  
 前排乘客安全气囊重新被激活并在相应的情况下触发。



钥匙开关在末端位置

注意钥匙开关要处在相应的末端位置，否则不能关闭/启用安全气囊。◀

## 前排乘客安全气囊指示灯



前排乘客安全气囊指示灯指示前排乘客安全气囊的功能状况。

接通点火装置后车灯短时间亮起，之后显示安全气囊已启用还是已关闭。



- ▶ 在前排乘客安全气囊已关闭时，此指示灯一直亮起。
- ▶ 在前排乘客安全气囊已激活时，此指示灯不亮起。

## 轮胎失压显示 RPA

### 工作原理

系统根据行驶过程中各个车轮之间的转速比较识别出轮胎气压损失。

出现轮胎气压损失时，直径会发生改变，进而影响相应车轮的转速。这将被识别出来并作为轮胎失压通报。

系统不测量轮胎中实际的轮胎气压。

## 功能条件

必须在轮胎气压正确时进行初始化，否则不能保证轮胎失压时报告的可靠性。在每次轮胎气压校正和更换轮胎或车轮后都要重新初始化系统。

## 状态显示

在控制显示屏上可以显示轮胎失压显示的当前状态，例如 RPA 是否已激活。

1. "车辆信息"
2. "车辆状态"
3. (⚠) "胎压报警系统 (RPA)"

显示状态。

## 初始化

初始化时，设置的轮胎气压会作为识别轮胎失压的参考值。通过确认轮胎气压开始初始化设置。  
 带雪地防滑链行驶时，不要对系统初始化。

在控制显示屏上：

1. "车辆信息"
2. "车辆状态"
3. (⚠) "进行重置"
4. 启动发动机 - 不要起步行车。
5. 用"进行重置"开始初始化。
6. 起步行车。

初始化程序会于车辆行驶期间完成；此过程可以随时中断。

继续行驶时，初始化会自动继续进行。

## 轮胎失压的通报



黄色警报灯亮起。系统会显示一个检查控制信息。

说明发生了轮胎失压或较严重的轮胎气压损失。

1. 降低车速，小心停车。避免紧急制动和转向操作。
2. 检查车辆装备了普通轮胎还是泄气保用轮胎。

泄气保用轮胎，见第 157 页，侧壁有带 RSC 字母的圆形图标。



没有泄气保用轮胎不要继续行驶

如果车辆没有装备泄气保用轮胎，则不要继续行驶，否则在继续行驶过程中会发生严重事故。◀

如果显示轮胎失压信息，动态稳定控制系统 DSC 必要时也会启动。

## 系统的局限性



突然的轮胎损坏

无法通报外力造成的突然的轮胎损坏。◀

未检测到所有四个轮胎自然、均匀的轮胎气压损失。因此要定期检查轮胎气压。

在下列情况下系统可能会延迟或错误工作：

- ▷ 未初始化系统。
- ▷ 行驶在积雪或容易打滑的路面上。
- ▷ 运动型驾驶方式：驱动轮打滑，横向加速度较高。
- ▷ 带雪地防滑链行驶。

## 轮胎失压时的操作

### 普通轮胎

#### 1. 查找损坏的轮胎。

检查四个轮胎的充气压力。

可使用机动系统，见第 158 页，的轮胎气压显示。

如果所有四个轮胎的气压都正常，那么可能没有初始化轮胎失压显示。然后初始化系统。

当无法检测时，应当联系服务部。

#### 2. 使用机动系统，见第 158 页，在损坏的轮胎上排除故障。

### 泄气保用轮胎

#### 最高车速

可以用损坏的轮胎以最高 80 公里/小时的车速继续行驶。

### 轮胎失压后继续行驶

轮胎受损后继续行驶：

1. 避免紧急制动和转向操作。
2. 车速不要超出 80 公里/小时。
3. 尽早检查所有四个轮胎的充气压力。

如果所有四个轮胎的气压都正常，那么可能没有初始化轮胎失压显示。然后初始化系统。

胎压完全丧失后可能可以行驶的距离：

轮胎失压后的行驶距离取决于行车过程中的车辆装载和负荷。

装载较多时可能的行驶里程约为 80 公里。

用受损轮胎行驶时，行驶性能会发生改变，例如：制动时车辆更容易侧滑，制动距离变长，或自转向性能变化。请视情况调整驾车方式。避免突然转向或碾压路缘、凹坑等障碍物。

可行驶距离主要取决于车辆在行驶过程中的荷载，视车速、路况、车外温度、荷载等情况而定，行驶距离可能会减少，谨慎驾驶则可延长行驶距离。



轮胎失压后继续行驶

安稳行驶，速度切勿超过 80 公里/小时。

轮胎气压损失时行驶性能会发生改变，例如制动时方向稳定性降低，制动距离增加以及自转向性能改变。◀



轮胎的最终报废

行驶过程中震动或者噪音较高表明轮胎最终报废。降低车速并停车，否则轮胎部件可能松动导致发生事故。不要继续行车，而是与服务部联系。◀

## 智能安全

### 工作原理

智能安全可以实现中央操作驾驶员辅助系统。视配置情况而定，智能安全包括一个或多个有助于避免危险碰撞的系统。

- ▷ 跟随行驶报警，见第 88 页。
- ▷ 行人避让警告系统，见第 93 页。

- ▷ 车道偏离警告，见第 95 页。

## 提示



### 个人的责任

该系统不能替代对交通情况的个人判断。

要注意交通情况和汽车周围环境，否则尽管发出了警告仍然可能发生事故。◀

## 综述

### 车辆中的按钮



### 智能安全按钮

## 接通/关闭

每次开始行驶之后，某些智能安全系统都会自动启用。根据上一年的设置，一些智能安全系统自动激活。



### 短促按压按钮：

- ▷ 在控制显示屏上出现一幅画面。视个性化设置而定单独关闭系统。
- ▷ 视个性化设置而定，LED 以橙色亮起或者熄灭。

可以进行设置。个性化设置存储在当前启用的配置中。



### 重新按压按钮：

- ▷ 接通所有智能安全系统。
- ▷ LED 以绿色亮起。



### 长时间按压按钮：

- ▷ 关闭所有智能安全系统。

- ▷ LED 熄灭。

## 跟随行驶报警

视装备而定，跟随行驶报警系统包括两个系统的其中一个：

- ▷ 带市区行驶制动功能的跟随行驶报警系统，见第 88 页。
- ▷ 带制动功能的跟随行驶报警系统，见第 90 页。

## 带市区行驶制动功能的跟随行驶报警系统

### 工作原理

系统可以帮助避免事故。如果不能避免事故，该系统帮助降低碰撞速度。

该系统对可能发生的碰撞危险发出警告并且也许自动制动。

利用有限的力和有限持续时间实施自动制动干预。

该系统通过内后视镜区域内的摄像机来控制。

在关闭巡航控制的情况下也可以使用跟随行驶报警。

在无意中接近某辆车时，跟随行驶报警将延迟响起，以避免不合理的警告。

## 提示



### 个人的责任

该系统不能替代对交通情况的个人判断。

要注意交通情况和汽车周围环境，否则尽管发出了警告仍然可能发生事故。◀

## 概述

系统从约 5 公里/小时起，以两级方式警告也许存在撞车危险。该警告的时间点可能会根据当前的行驶状况发生改变。

必要时直至大约 60 公里/小时执行制动干预。



## 识别区域

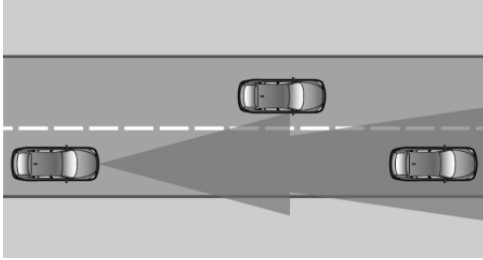

系统检测到的对象都会受到关注。

## 综述

### 车辆中的按钮



 智能安全按钮

### 摄像机

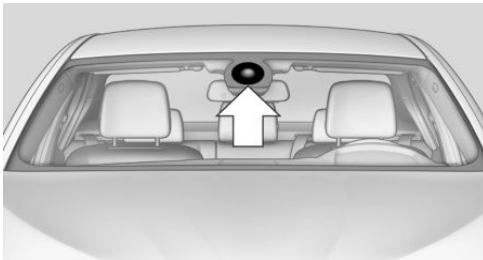

摄像机位于内后视镜区域。

挡风玻璃的车内后视镜前方区域要保持清洁和无遮挡。

## 接通/关闭

### 自动接通

每次开始行驶之后，系统都会自动启用。

### 手动接通/关闭

 短促按压按钮：

- ▷ 在控制显示屏上出现一幅画面。视个性化设置而定单独关闭系统。
- ▷ 视个性化设置而定，LED 以橙色亮起或者熄灭。

可以进行设置。个性化设置存储在当前启用的配置中。

 重新按压按钮：

- ▷ 接通所有智能安全系统。
- ▷ LED 以绿色亮起。

 长时间按压按钮：

- ▷ 关闭所有智能安全系统。
- ▷ LED 熄灭。

### 设置警告时间

可以通过 iDrive 设置警告时间。

1. "设置"
2. "追尾碰撞警告"
3. 在控制显示屏上设置所需的时间。选中的时间存储在当前启用的配置中。

### 带市区行驶制动功能的警告

#### 提示

 调整车速和驾驶方式

该警告不能替代驾驶员的责任，您仍需要根据路况调整车速和驾驶方式。◀

#### 显示

如果存在与某一个识别到的车辆发生碰撞的危险，就会在组合仪表和平视显示系统中显示警告图标。

## 图标 措施



车辆以红色亮起：预警。  
制动并增大车距。



车辆以红色闪烁并伴有声音警报：紧急警告。  
系统提示必须通过制动进行干预，必要时请进行避让。

## 预警

警告，例如出现碰撞危险或者与前面行驶的车辆的车距很小。

在预警时，驾驶员应当自己进行干预。

## 带制动功能的严重警告

如果车辆以较高速度差靠近某物体时，将发出有立即碰撞危险的警告。

在紧急警告时，驾驶员应当自己进行干预。在发生碰撞危险情况下，如有必要通过短暂自动制动干预给驾驶员提供支持。

也可以不提前预警地触发紧急警告。

## 制动干预

警告要求自行干预。在警告之时，将会动用最大制动力。制动力支持的前提条件是足够快速和用力地踩踏制动器。另外系统还可以在碰撞危险情况下通过较小的制动干预得到支持。在车速较低情况下，车辆可以制动至停止状态。

仅在接通动态稳定控制系统 DSC 并且启用动态牵引力控制系统 DTC 时，才进行制动干预。

踩踏油门踏板或主动操作方向盘会中断制动干预。

识别对象可能受限。应当注意检测区域的界限和功能限制。



### 牵引启动和牵引

在牵引启动和牵引时，应关闭智能安全系统，否则可能会因为某个系统的制动功能错误而导致事故。◀

## 系统的局限性



### 集中注意力

由于系统限制，不响起警报、警报响起较晚或者响起的警报不合理。因此要注意随时主动进行干预，否则会有事故危险。◀

## 识别区域

系统识别能力是有限的。

因此有可能不发出警报或者警报较晚。

例如如下情形可能不会被识别：

- ▷ 高速接近缓慢行驶的车辆。
- ▷ 前方车辆突然制动或急速减速。
- ▷ 带特殊后视镜能力的车辆。
- ▷ 前方为二轮车。

## 功能限制

功能在如下情形会受到限制：

- ▷ 在大雾、下雨、雨水飞溅或者大雪天气时。
- ▷ 急转弯。
- ▷ 在限制和关闭行车稳定控制系统时，例如 DSC OFF。
- ▷ 视配置而定，如果后视镜中的摄像机视线范围或雷达传感器脏污或者被遮挡。
- ▷ 通过启动/停止按钮启动车辆后最长 10 秒钟。
- ▷ 刚刚交付车辆后在进行摄像头校准期间。
- ▷ 在逆光（例如太阳落山）而出现持续眩目效果时。

## 警报装置灵敏度

警报装置越灵敏，显示的警报越多。因而可能会增加出现错误警报。

## 带制动功能的跟随行驶报警

### 工作原理

系统可以帮助避免事故。如果不能避免事故，该系统帮助降低碰撞速度。

该系统对可能发生的碰撞危险发出警告并且也许自动制动。

自动制动干预必要时以最大制动力完成，并且时间是有限的。

如果配有带自动停停&走走功能的主动巡航控制，则通过巡航控制的雷达传感器结合摄像机控制跟随行驶报警。

在关闭巡航控制的情况下也可以使用跟随行驶报警。

在无意中接近某辆车时，跟随行驶报警将延迟响起，以避免不合理的警告。

## 提示



个人的责任

该系统不能替代对交通情况的个人判断。

要注意交通情况和汽车周围环境，否则尽管发出了警告仍然可能发生事故。◀

## 概述

系统从约 5 公里/小时起，以两级方式警告也许存在撞车危险。该警告的时间点可能会根据当前的行驶状态发生改变。

## 识别区域

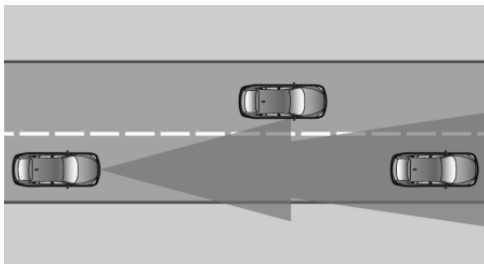

系统检测到的对象都会受到关注。

## 综述

### 车辆中的按钮



 智能安全按钮

### 雷达传感器

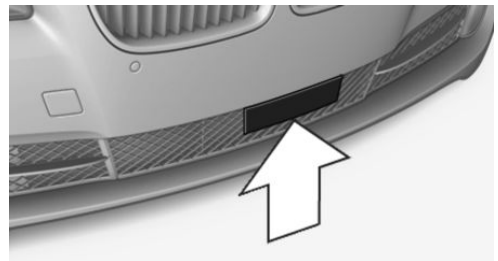

雷达传感器位于前保险杠下方区域。  
保持雷达传感器清洁并且没有遮挡。

### 摄像机

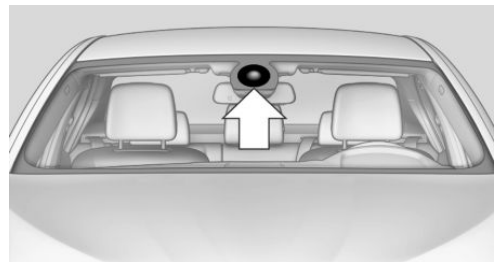

摄像机位于内后视镜区域。  
挡风玻璃的车内后视镜前方区域要保持清洁和无遮挡。

## 接通/关闭

### 自动接通

每次开始行驶之后，系统都会自动启用。

### 手动接通/关闭



短促按压按钮：

- ▶ 在控制显示屏上出现一幅画面。视个性化设置而定单独关闭系统。

- ▶ 视个性化设置而定，LED 以橙色亮起或者熄灭。

可以进行设置。个性化设置存储在当前启用的配置中。



重新按压按钮：

- ▶ 接通所有智能安全系统。

- ▶ LED 以绿色亮起。



长时间按压按钮：

- ▶ 关闭所有智能安全系统。

- ▶ LED 熄灭。

### 设置警告时间

可以通过 iDrive 设置警告时间。

1. "设置"
2. "追尾碰撞警告"
3. 在控制显示屏上设置所需的时间。

选中的时间存储在当前启用的配置中。

### 带市区行驶制动功能的警告

#### 提示



调整车速和驾驶方式

该警告不能替代驾驶员的责任，您仍需要根据路况调整车速和驾驶方式。◀

#### 显示

如果存在与某一个识别到的车辆发生碰撞的危险，就会在组合仪表和平视显示系统中显示警告图标。

#### 图标 措施



车辆以红色亮起：预警。

制动并增大车距。



车辆以红色闪烁并伴随有声音警报：紧急警告。

系统提示必须通过制动进行干预，必要时请进行避让。

### 预警

警告，例如出现碰撞危险或者与前面行驶的车辆的车距很小。

在预警时，驾驶员应当自己进行干预。

### 带制动功能的严重警告

如果车辆以较高速差靠近某物体时，将发出有立即碰撞危险的警告。

在紧急警告时，驾驶员应当自己进行干预。在发生碰撞危险情况下，如有必要通过自动制动干预给驾驶员提供支持。

也可以不提前预警地触发紧急警告。

### 制动干预

警告要求自行干预。在警告之时，将会动用最大制动力。制动力支持的前提条件是足够快速和用力地踩踏制动器。另外系统还可以在碰撞危险情况下通过较小的主动制动干预得到支持。车辆可制动至停止状态。

仅在接通动态稳定控制系统 DSC 并且启用动态牵引力控制系统 DTC 时，才进行制动干预。

超过大约 210 公里/小时实施制动干预作为较短制动冲击。不会发生自动减速。

踩踏油门踏板或主动操作方向盘会中断制动干预。

识别对象可能受限。应当注意检测区域的界限和功能限制。



牵引启动和牵引

在牵引启动和牵引时，应关闭智能安全系统，否则可能会因为某个系统的制动功能错误而导致事故。◀

## 系统的局限性



### 集中注意力

由于系统限制，不响起警报、警报响起较晚或者响起的警报不合理。因此要注意随时主动进行干预，否则会有事故危险。◀

## 识别区域

系统识别能力是有限的。

因此有可能不发出警报或者警报较晚。

例如如下情形可能不会被识别：

- ▶ 高速接近缓慢行驶的车辆。
- ▶ 前方车辆突然制动或急速减速。
- ▶ 带特殊后视能力的车辆。
- ▶ 前方为二轮车。

## 功能限制

功能在如下情形会受到限制：

- ▶ 在大雾、下雨、雨水飞溅或者大雪天气时。
- ▶ 急转弯。
- ▶ 在限制和关闭行车稳定控制系统时，例如 DSC OFF。
- ▶ 视配置而定，如果后视镜中的摄像机视线范围或雷达传感器脏污或者被遮挡。
- ▶ 通过启动/停止按钮启动车辆后最长 10 秒钟。
- ▶ 刚刚交付车辆后在进行摄像头校准期间。
- ▶ 在逆光（例如太阳落山）而出现持续眩目效果时。

## 警报装置灵敏度

警报装置越灵敏，显示的警报越多。因而可能会增加出现错误警报。

# 带市区行驶制动功能的行人避让警告系统

## 工作原理

系统可以帮助避免碰撞行人。

该系统对在市区速度范围内可能发生的碰撞行人危险发出警告并且包括制动功能。

该系统通过内后视镜区域内的摄像机来控制。

## 提示



### 个人的责任

该系统不能替代对交通情况的个人判断。

要注意交通情况和汽车周围环境，否则尽管发出了警告仍然可能发生事故。◀

## 概述

系统在明亮的情况下，自大约 10 公里/小时至大约 60 公里/小时，在存在实际碰撞行人危险之前报警，并且支持快要碰撞时制动干预。

在此，当行人处于系统识别范围内时，就会将其纳入识别范围。

## 识别区域

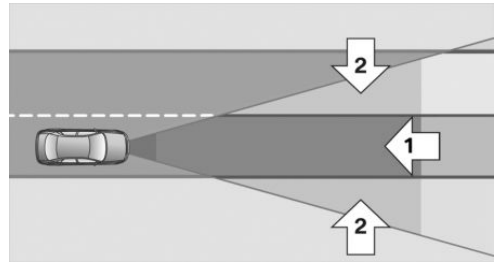

车辆前的识别范围由两部分组成：

- ▶ 中央区域，见箭头 1，车辆正前方。
- ▶ 扩展区域，见箭头 2，左侧和右侧。

当行人处于中央区域时，存在碰撞威胁。对于处于两侧扩展区域中的行人，仅当其向中央区域移动时才发出警告。

## 综述

### 车辆中的按钮



 智能安全按钮

### 摄像机

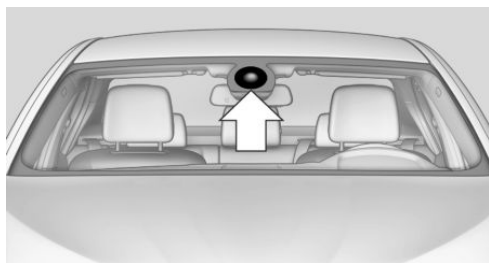

摄像机位于内后视镜区域。

挡风玻璃的车内后视镜前方区域要保持清洁和无遮挡。

### 接通/关闭

#### 自动接通

每次开始行驶之后，系统都会自动启用。

#### 手动接通/关闭

-  短促按压按钮：
- ▷ 在控制显示屏上出现一幅画面。视个性化设置而定单独关闭系统。
  - ▷ 视个性化设置而定，LED 以橙色亮起或者熄灭。

可以进行设置。个性化设置存储在当前启用的配置中。

-  重新按压按钮：
- ▷ 接通所有智能安全系统。
  - ▷ LED 以绿色亮起。

-  长时间按压按钮：
- ▷ 关闭所有智能安全系统。
  - ▷ LED 熄灭。

## 带市区行驶制动功能的警告

### 提示

-  调整车速和驾驶方式
- 该警告不能替代驾驶员的责任，您仍需要根据路况调整车速和驾驶方式。◀

### 显示

如果与某一个识别出的行人碰撞的危险迫在眉睫，就会在组合仪表和平视显示系统中显示警告图标。

-  显示红色符号并发出一声信号音。

立即自行干预，制动或者避让。

### 制动干预

警告要求自行干预。在警告之时，将会动用最大制动力。制动力支持的前提条件是足够快速和用力地踩踏制动器。另外系统还可以在碰撞危险情况下通过较小的制动干预得到支持。在车速较低情况下，车辆可以制动至停止状态。

仅在接通动态稳定控制系统 DSC 并且启用动态牵引力控制系统 DTC 时，才进行制动干预。

踩踏油门踏板或主动操作方向盘会中断制动干预。

识别对象可能受限。应当注意检测区域的界限和功能限制。

-  牵引启动和牵引
- 在牵引启动和牵引时，应关闭智能安全系统，否则可能会因为某个系统的制动功能错误而导致事故。◀

## 系统的局限性



### 集中注意力

由于系统限制，不响起警报、警报响起较晚或者响起的警报不合理。因此要注意随时主动进行干预，否则会有事故危险。◀

## 识别区域

摄像的识别能力是有限的。

因此有可能不发出警报或者警报较晚。

例如如下情形可能不会被识别：

- ▶ 只识别到行人的一部分。
- ▶ 由于视角或轮廓无法这样识别行人。
- ▶ 行人在识别范围以外。
- ▶ 行人身高低于约 80 厘米。

## 功能限制

功能在以下情况下会受限或者不可用：

- ▶ 在大雾、下雨、雨水飞溅或者大雪天气时。
- ▶ 急转弯。
- ▶ 在关闭行车稳定控制系统时，例如 DSC OFF。
- ▶ 如果摄像机镜头或挡风玻璃脏污或被遮盖。
- ▶ 通过启动/停止按钮启动车辆后最长 10 秒钟。
- ▶ 刚刚交付车辆后在进行摄像头校准期间。
- ▶ 在逆光（例如太阳落山）而出现持续眩目效果时。
- ▶ 在光线昏暗时。

## 车道偏离警告

### 工作原理

如果车辆在有车道标志线的路面上正要离开车道，该系统从一定的速度起就会发出警告。视国家规格而定，车速在 55 公里/小时和 70 公里/小时。

方向盘在发出警告时轻微抖动。警告时间点可以根据当前行驶状况的变化而变化。

如果汽车在偏离车道前短促闪烁，系统则不会发出警告。

## 提示



### 个人的责任

该系统不能替代驾驶员对于道路以及交通状况的个人判断。

有警报时不要用力移动方向盘，否则车辆会失控。◀

## 综述

### 车辆中的按钮



智能安全按钮

### 摄像机

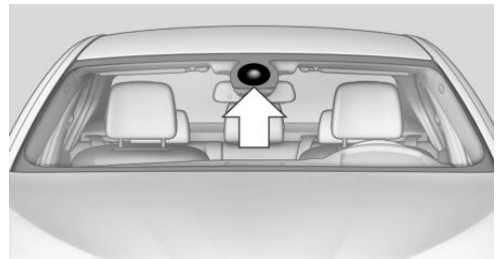

摄像机位于内后视镜区域。

挡风玻璃的车内后视镜前方区域要保持清洁和无遮挡。

## 接通/关闭

### 自动接通

如果该功能在上一次发动机停机时是接通的，那么每次开始行驶之后，车道偏离警告还会再次自动启用。

### 手动接通/关闭



短促按压按钮：

- ▷ 在控制显示屏上出现一幅画面。视个性化设置而定单独关闭系统。
- ▷ 视个性化设置而定，LED 以橙色亮起或者熄灭。

可以进行设置。个性化设置存储在当前启用的配置中。



重新按压按钮：

- ▷ 接通所有智能安全系统。
- ▷ LED 以绿色亮起。



长时间按压按钮：

- ▷ 关闭所有智能安全系统。
- ▷ LED 熄灭。

## 组合仪表上的显示



- ▷ 线条：系统已激活。
- ▷ 箭头：至少已识别出一条行车界线，并且可以发出警告。

## 警告的发出

车辆偏离车道并且识别到行车界线时，方向盘开始颤动。

如果变换车道前使用了转向信号灯，则不会发出警告。

## 中断警报

警报被中断：

- ▷ 约 3 秒钟后自动。
- ▷ 返回到自己的车道上。
- ▷ 在强力制动时。

- ▷ 操作转向信号灯时。

## 系统的局限性

功能在如下情形会受到限制：

- ▷ 在大雾、大雨或者大雪天气时。
- ▷ 由于缺失的、磨损的、看不清的、在一起或者分开的或者不明显的界线，例如施工路段。
- ▷ 界线被冰、雪、污垢或者水覆盖时。
- ▷ 在急转弯或者狭窄的行车道上时。
- ▷ 界线不是白色的时。
- ▷ 界线被物体遮挡时。
- ▷ 在距离前方行驶的车辆较近时。
- ▷ 在迎面灯光光线较强时。
- ▷ 当车内后视镜前的挡风玻璃上有水雾、脏污或者被贴纸、标签等东西遮盖时。
- ▷ 刚刚交付车辆后在进行摄像头校准期间。

## 动态制动信号灯

### 工作原理



- ▷ 普通制动时：制动信号灯亮起。
  - ▷ 紧急制动时：制动信号灯闪烁。
- 在车辆停止前警示闪烁装置被激活。  
关闭警示闪烁装置：
- ▷ 加速。
  - ▷ 按压警示闪烁装置按钮。



# 行车稳定控制系统

## 车辆装备

本章描述了该车型系列中的所有标准装备、国别装备和特殊装备。因此也会提及根据所选特殊装备或国别装备而未在本车中提供的装备。对于安全功能和系统而言同样如此。

## 防抱死制动系统 ABS

在制动时，ABS 可防止将车轮抱死。

在全力制动时仍具有转向性能，这样会提高主动行驶安全性。

每次起动发动机后，ABS 都会进入工作就绪状态。

## 制动辅助系统

快速踩制动器时，该系统会自动使制动力达到最大。制动距离会在全力制动时保持得尽可能短。此时 ABS 的优点也得到了充分利用。

只要需要持续全力制动，就不要减少制动器上的压力。

## 动态稳定控制系统 DSC

### 工作原理

在车辆起步和加速时，DSC 可以防止驱动轮打滑。

除此之外，DSC 还能够识别不稳定的行驶状况，如汽车甩尾或者前轮打滑。通过降低发动机的动力输出以及对各个车轮进行制动，DSC 能够在物理极限内，帮助汽车保持安全的行驶路线。

### 提示

 根据当前状况调整驾驶方式  
驾驶员有责任一直保持合适的驾驶风格。  
即便是 DSC 也无法超越物理定律。

切勿因为系统提供了额外的安全性而进行危险驾驶。◀



在车顶负荷行驶时，不禁用 DSC

在车顶负荷例如带车顶行李架行驶时，不禁用动态稳定控制 DSC。

否则会因为重心提高，在危险行驶情况下不能保证行驶安全。◀

## 综述

### 车辆中的按钮



DSC OFF 按钮

### 指示灯和警报灯



指示灯闪烁：DSC 正在调节牵引力和制动力。

指示灯亮起：DSC 已失灵。

### 关闭 DSC: DSC OFF

关闭 DSC 会导致在加速和弯道行驶时，行车稳定性受到限制。

请尽快重新激活 DSC，以提高车辆的行车稳定性。

### 关闭 DSC



按住按钮，但是不要超过约 10 秒钟，直至组合仪表中的 DSC OFF 指示灯亮起并且显示 DSC OFF。

系统 DSC 已关闭。

按运动方式调整转向并且视配置而定调整底盘。

## 激活 DSC



按压按钮。

DSC OFF 和 DSC OFF 指示灯熄灭。

## 指示灯和警报灯

退出 DSC 后，组合仪表上显示 DSC OFF。



指示灯亮起：DSC 已关闭。

## 动态牵引力控制系统 DTC

### 工作原理

DTC 系统是 DSC 在前进动力方面进行最佳优化的一个版本。

在特殊的车道状况下，例如未清扫的积雪路段或者松软地面，系统在有限的行驶稳定状态下确保最大的推进力。

激活动态牵引力控制系统 DTC 后，可获得最大牵引力。加速和弯道行驶时，行车稳定性受到限制。

因此，要相应地小心驾驶。

在下列特殊情况下，最好短时激活 DTC：

- ▷ 在泥泞的融雪路面或者未清理的积雪路面上行驶。
- ▷ 从积雪很深或者松软的路面上摆脱卡陷或起步。
- ▷ 带雪地防滑链行驶。

## 激活/关闭动态牵引力控制系统 DTC

### 激活 DTC



按压按钮。

在组合仪表中显示 TRACTION，并且 DSC OFF 指示灯亮起。

## 关闭 DTC



重新按压按钮。

TRACTION 和 DSC OFF 指示灯熄灭。

## 性能控制器

性能控制器提高了车辆的敏捷性。

为了提高转向性能，在采用相应的运动型驾驶方式时会将个别车轮制动。同时通过发动机的干预对相应的制动作用进行补偿。

## xDrive

xDrive 是您汽车的四轮系统。xDrive 和 DSC 的共同作用将进一步优化牵引力和动态行驶性。四轮系统 xDrive 依行驶状况和行车道状况会将牵引力分配至前桥和后桥。

### 控制显示屏上的显示

#### 显示 xDrive 视图

1. "车辆信息"
2. "xDrive 状态"

显示如下信息：

- ▷ 带导航系统：朝向行驶方向的罗盘显示
- ▷ 以度和百分比说明纵向倾斜
- ▷ 以度说明横向倾斜
- ▷ 图视转向角

## 下坡控制 HDC

### 工作原理

HDC 是一种下坡辅助系统，在陡峭的下坡路段自动调整车速。在没有制动的情况下，车辆以略高于步行速度的速度运动。

您可以在车速低于约 35 公里/小时激活 HDC。当下坡行驶时，车辆将速度大约降低到步行速度并且保持。

只要您主动制动，系统就会切换至准备状态。不会发生由系统进行制动。

只能在低档位或在档位 D 或 R 使用 HDC。

## 提高或者降低车速

所需车速在约 6 公里/小时至约 25 公里/小时时您可以用方向盘处的巡航控制摆动开关预先设定。车速可以通过轻踩油门来更改。

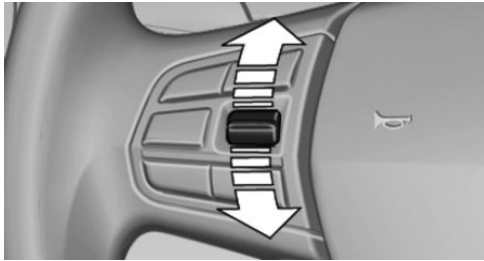

- ▷ 向上按压摆动开关直到压力作用点：逐步提高车速。
- ▷ 向上按压摆动开关超过压力作用点：只要按住摆动开关，车速就会提高。
- ▷ 向下按压摆动开关直到压力作用点：逐步降低车速。
- ▷ 通过压力作用点向下按压摆动开关：向前行驶时将车速降低至约 10 公里/小时，向后行驶时降低至约 6 公里/小时。

## 激活 HDC



 按压按钮，按钮的 LED 指示灯亮起。

## 关闭 HDC

 重新按压按钮，LED 指示灯熄灭。车速超过约 60 公里/小时 HDC 自动关闭。

## 组合仪表上的显示



在车速表上显示选择的所需车速。

- ▷ 绿色：系统使车辆制动。
- ▷ 桔黄色：系统进入准备状态。

## 功能故障

在组合仪表上会显示一条信息。HDC 不可用，例如由于制动器温度较高。

## 动态减震控制系统

### 工作原理

该系统在汽车以动态方式行驶或是在凹凸不平的行车道路上行驶时减小不必要的车身震动。根据路面状况和驾驶方式，动态行驶性和行驶舒适性得到提高。

### 程序

系统有不同的程序。

可以通过驾驶员体验开关，见第 100 页，选择程序。

### SPORT

为达到更高的行驶灵活性，减震器始终进行运动性调节。

### SPORT+

在行驶稳定性受限的情况下始终动态调节减震器，以实现更高的行驶敏捷性。

### COMFORT/ECO PRO

均衡地调节车辆。

## 可变的运动型转向

加强型运动转向系统在方向盘转向极限较大时会加强前轮的转向角，例如在很窄的弯道或驻车时。转向更直接。

此外，依车速不同它还改变转向时所需的转向力。

这样就实现了运动型的转向效果。此外，在驻车和调车时转向更容易。

## 驾驶员体验开关

### 工作原理

使用驾驶员体验开关可以与车辆的特定特色相匹配。为此有不同模式可用。通过驾驶员体验开关按钮或 DSC 关闭按钮可以激活各个程序。

### 综述

#### 车辆中的按钮



### 操作程序

按钮	程序
	DSC OFF TRACTION
	SPORT+ SPORT COMFORT ECO PRO 模式

### 自动程序切换

在以下情形自动转换至 COMFORT:

- ▷ 动态减震控制系统失灵时。
- ▷ 当动态稳定控制系统 DSC 失灵时。
- ▷ 轮胎失压时。
- ▷ 在 TRACTION 或者 DSC OFF 模式下启用巡航控制。

### DSC OFF

在 DSC OFF，见第 97 页，模式下，行车稳定性在加速和弯道行驶时都受到了限制。

### TRACTION

在 TRACTION 模式下，在松软的路面上能产生最大的牵引力。动态牵引力控制系统 DTC，见第 98 页，已激活。加速和弯道行驶时，行车稳定性受到限制。

### SPORT+

行驶稳定性受限，以优化的底盘和匹配的发动机控制进行运动型驾驶。

动态牵引力控制系统已激活。

驾驶员承担部分行车稳定性的责任。

### 激活 SPORT+

 反复按下按钮，直至组合仪表中显示 SPORT+ 并且 DSC OFF 指示灯亮起。

### 自动程序切换

激活巡航控制时自动切换到 SPORT 模式。

### 指示灯和警报灯

组合仪表上显示 SPORT+。

 DSC OFF 指示灯亮起：动态牵引力控制系统 DTC 已激活。

### SPORT

以运动方式协调调整底盘和发动机控制，以获得更高的灵敏度，同时具有最大的行车稳定性。

可以对模式进行个性化设置。该配置将存储在当前启用的配置中。

### 激活 SPORT

 频繁按压按钮，直至组合仪表上显示 SPORT。

### 配置 SPORT

如果激活了在控制显示屏上显示，见第 101 页，就可以独立设置 SPORT 行驶模式。

- ▷ 激活 SPORT。
- ▷ "设置 SPORT 模式"
- ▷ 配置 SPORT 行驶模式。

也可以在激活 SPORT 之前对其进行配置：

1. "设置"
2. "SPORT 模式"
3. 配置行驶模式。

在激活 SPORT 行驶模式时调用该配置。

## COMFORT

应用最大行车稳定性时进行均衡调谐。

### 激活 COMFORT



频繁按压按钮，直至组合仪表上显示 COMFORT。

在特定的情形下自动切换至 COMFORT 模式，自动程序切换，见第 100 页。

### ECO PRO 模式

ECO PRO 模式，见第 144 页，持续进行降低油耗的调谐，以实现最大可达里程，同时实现最大行驶稳定性。

便捷功能和发动机控制将被调整。

可以对模式进行个性化设置。

### 激活 ECO PRO 模式



频繁按压按钮，直至组合仪表上显示 ECO PRO 模式。

### 配置 ECO PRO 模式

1. 激活 ECO PRO 模式。
  2. "设置 ECO PRO 模式"
- 执行所需设置。

## 显示

### 模式选择

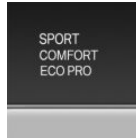

按压按钮时显示可选模式的列表。视装备而定，组合仪表中的列表可能与显示有所不同。

### 选择的模式



组合仪表上会显示选中的模式。

### 控制显示屏上的显示

可以在控制显示屏上显示模式切换。

1. "设置"
2. "驾驶模式"
3. "显示驾驶模式信息"

## 起步辅助系统

该系统支持斜坡起步。无须使用驻车制动器。

1. 使用脚制动器保持住车辆。
2. 松开脚制动器并立即起步。

松开脚制动器后车辆自动保持约 2 秒钟。

如果装载过大或者带挂车行驶，车辆仍会略微后退。



#### 马上起步

在松开脚制动器后立即起步，否则 2 秒钟之后起步辅助系统不能再确保车辆静止，车辆开始倒退。◀

# 行驶舒适性

## 车辆装备

本章描述了该车型系列中的所有标准装备、国别装备和特殊装备。因此也会提及根据所选特殊装备或国别装备而未在本车中提供的装备。对于安全功能和系统而言同样如此。

## 具有停停走走功能的主动巡航控制, ACC

### 工作原理

使用本系统时可以选择所需车速, 自由行驶时可由车辆自行保持此速度。

在功能可行的范围内, 系统会根据前面缓慢行驶的车辆自动调节车速。

系统与前面行驶车辆的车距可以不同。

出于安全原因, 该车距视车速而定。

为保持车距, 系统会自动减速, 如有必要稍微进行制动; 当前车以更快的速度行驶后, 则会重新加速。

当前方行驶的车辆制动至停车状态并在短时间内再次起步, 系统可以在指定的范围内检测该车辆。本车将自动制动并再次加速。

如果前方行驶车辆在较长时间后再次起步, 则轻踩油门踏板或者按压相应按钮, 再次启用系统。车辆再次自动加速。

如果前方车道空出, 则加速至所需车速。

在上下坡路段也保持此速度, 如果发动机输出功率不足, 在上坡时也有可能达不到。

### 概述

视车辆设定而定, 巡航控制的特性可以在一定范围内改变。

### 提示

#### 个人的责任

即使启用系统也不能减轻驾驶员在驾驶过程中的个人责任, 尤其是就车道选择、调整车速、车距和驾驶方式以适应交通状况而言。

基于技术性系统限制, 该系统不能在所有交通状况下自动地做出恰当反应。

持续地谨慎监视驾驶过程、车辆环境和交通情况, 如有必要, 例如通过制动、转向或避让予以主动干预, 否则存在事故危险。◀



#### 不佳的天气状况

在不佳的视野状况或天气状况下, 例如在下雨、下雪、泥泞的融雪路面、雾天或逆光时, 可能会难以识别车辆, 在已经识别到车辆时也可能短暂中断。小心驾驶并且对当前交通状况作出反应。必要时例如通过制动、转向或者避让主动干预, 否则会有事故危险。◀



#### 离开车辆之前应采取的措施防止自行移动

在发动机运转时, 在离开车辆之前: 拉紧驻车制动器并确保挂入 Steptronic 变速箱档位 P。否则汽车可能自行移动。◀

## 综述

### 方向盘上的按钮

按钮	功能
	接通/关闭、中断巡航控制, 见第 103 页
	存储/保持车速, 见第 103 页
	调出车速, 见第 104 页
	减小车距, 见第 104 页
	增大车距, 见第 104 页
	摆动开关: 保持、存储、更改车速, 见第 103 页

根据装备或国家规格而定, 按钮布置可能有所不同。

## 雷达传感器

保险杠中的雷达传感器用于识别在前行驶的车辆。

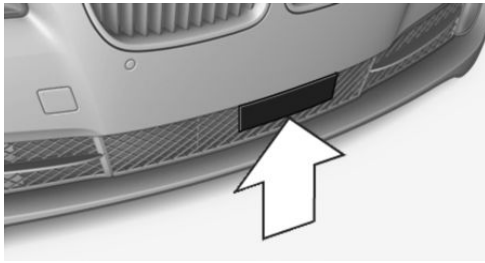

传感器脏污或者被遮盖会使车辆的识别受限。

- ▷ 如必要，清洁雷达传感器。小心清除雪层和冰层。
- ▷ 不要遮盖雷达传感器的探测区域。

## 摄像机

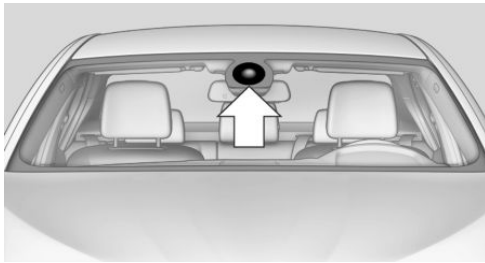

摄像机位于内后视镜区域。

挡风玻璃的车内后视镜前方区域要保持清洁和无遮挡。

内后视镜前方区域脏污或者被遮挡，会使车辆识别受限。

必要时，应清洁内后视镜前方区域，例如在冬季应仔细地清理掉融雪剂残渍。

## 接通/关闭以及中断巡航控制

### 接通



按压方向盘上的按钮。

组合仪表上的指示灯亮起，车速表上的标记被置为当前车速。

可以使用巡航控制。

### 关闭



系统关闭或者中断

系统关闭或者中断时，通过制动、转向，必要时避让来主动干预，否则会有事故危险。◀

停车状态下关闭时要同时踩踏制动器。



按压方向盘上的按钮。

- ▷ 在激活状态下：按压两次。
- ▷ 在中断状态下：按压一次。

显示消失。存储的所需车速和车距被删除。

### 中断



按压方向盘上的按钮。

在停车状态下中断时要同时踩踏制动器。

该系统在下列情况下自动中断：

- ▷ 制动。
- ▷ 脱离档位 D。
- ▷ 激活动态牵引力控制系统 DTC 或者关闭 DSC。
- ▷ DSC 正在进行调节。
- ▷ 当利用驾驶体验开关启用 SPORT+ 时。
- ▷ 在停车时打开安全带和驾驶员侧车门。
- ▷ 系统较长时间没有识别出物体，例如很少行车且没有边界线的路段。
- ▷ 当雷达检测区域被例如污物或者大雨干扰时。

## 保持、存储、更改车速

### 提示



调整至所需车速

根据交通情况调整所需车速并随时准备制动，否则存在发生事故的危險。◀



车速差

系统在例如下列情况下无法弥补与其他车辆之间较大的速度差：

- ▷ 当快速接近一辆缓慢行驶的车辆时。
- ▷ 当另一辆车突然拐入本车道时。
- ▷ 当快速驶向停止的汽车时。◀

## 保持、存储车速

SET

按压按钮。

或者：

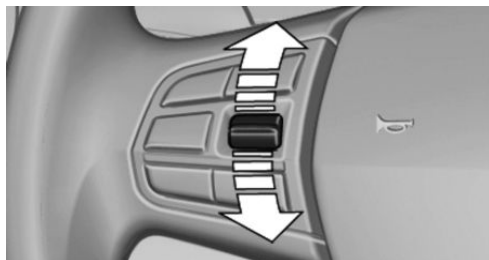

在中断状态下按压摆动开关。

激活系统后会保持当前行驶的车速，并存储为所需车速。

该车速出现在车速表中，并在组合仪表中短暂显示。组合仪表上的显示，见第 105 页。

保持或存储巡航控制时，如有必要，系统也会接通动态稳定控制系统 DSC。

## 改变车速

频繁向上或向下按压摆动开关，直至设置了所需车速。

在激活的状态下，显示的车速被存储，并可在前方无车的道路上达到此速度。

- ▷ 每次点按摆动开关至压力作用点所需车速会提高或减少约 1 公里/小时。
- ▷ 每次按压摆动开关超过压力作用点，所需车速将提高或降低至车速表上的上一个或下一个 10 公里/小时。

将摆动开关保持在一个位置，以重复相应的动作。

## 间距



选择车距

车距要与交通和天气状况相匹配，否则会有事故危险。注意规定的安全车距。◀

## 减小车距



频繁按压按钮，直至已设置所需的车距。

选择的車距，见第 105 页，会在组合仪表上显示。

## 增大车距



频繁按压按钮，直至已设置所需的車距。

选择的車距，见第 105 页，会在组合仪表上显示。

## 调出所需车速和车距

### 行车期间

RES

系统接通后按压按钮。

在下列情况下存储的速度值被删除且无法再被调出：

- ▷ 关闭系统时。
- ▷ 关闭点火装置时。

### 停车时

车辆通过系统制动至停止状态：

- ▷ 车速表上的绿色标记：
  - 一旦雷达传感器范围的车辆起步，则本车将自动加速。
- ▷ 车速表上的标记切换至橙色：无自动起步。
  - 如要自动加速至所需车速，应踩踏油门踏板或按压 RES 或 SET 按钮。

车距显示中的滚动的显示条表示雷达传感器识别范围内的车辆已经开走。



本车通过主动踩踏板制动器刹车至停止状态，停在另一辆车后面：

1.  按压按钮，调出已存储的所需车速。
2. 松开制动器。
3. 如果您前面的车辆起步，则轻踩油门踏板、按压 RES 按钮或换挡拨片。

### 在有/无车距控制的巡航控制之间切换

 前面的交通  
巡航控制不对前方的交通情况作出反应，而是保持存储的车速。请注意该情况并相应地自行作出反应，否则存在发生事故的危險。◀

切换至巡航控制：

 按压按钮并保持或者

 按压按钮并保持。

再次短促按压按钮，以切换回主动巡航控制。

### 组合仪表上的显示

#### 所需车速



- ▶ 标记呈绿色亮起：系统已激活。
- ▶ 标记呈桔黄色亮起：系统已中断。
- ▶ 标记不亮起：系统已关闭。

#### 短暂的状态显示

 选择的所需车速。

检查控制信息的显示器中短时出现显示 ---，可能未满足运行必要的条件。

#### 车距

显示所选定的与前方行驶车辆之间的距离。

### 车距显示

 车距 1

 车距 2

 车距 3  
接通系统后被设置。约相当于车速表显示值的一半，单位为米。

 车距 4

 在未识别到车辆时，由于踩下油门踏板，系统被中断或车距控制暂时被停用。

 在识别到车辆时，由于踩下油门踏板，车距控制暂时被停用。

滚动条：识别出的车辆已起步。

ACC 不会继续加速。如需继续加速，通过轻踩油门踏板，按下 RES 按钮或摆动开关来启用 ACC。

### 指示灯和警报灯

 个人的责任  
指示灯和警报灯不能免除驾驶员按照交通状况调整所需车速和驾驶方式的责任。◀

 车辆符号以桔黄色亮起：  
识别到前方行驶的车辆。

 车辆符号以桔黄色闪烁：  
不满足系统运行的条件。  
系统已关闭，但会开始自动刹车，直到您主动进行刹车或踩踏油门踏板。

 车辆符号以红色闪烁并发出信号声：  
系统提示必须通过制动进行干预，必要时请进行避让。

## 在有/无车距控制的巡航控制之间切换

组合仪表上的显示:



没有车距控制的巡航控制。



有车距控制的主动巡航控制。

## 平视显示系统的显示

也可以在平视显示系统中显示一些系统信息。

### 距离信息



如果与前车的距离太小，就会显示该符号。

▷ 已关闭主动巡航控制。

- ▷ 已选择了平视显示系统中的显示，见第 77 页
- ▷ 距离太小。
- ▷ 速度高于大约 70 公里/小时。

### 系统的局限性

#### 车速范围

最佳的使用范围是在建造良好的道路上。

可设定最小车速为 30 公里/小时。最高可设定速度是因人而异的。

停车状态下也可以激活系统。

使用时需注意法定最高车速。

切换至没有车距控制的巡航控制后也可以选择更高的所需车速。

## 识别区域

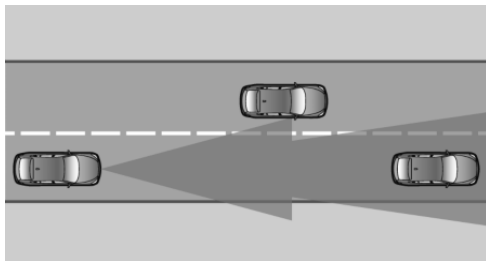

系统的识别能力和自动制动能力是有限的。

例如可能无法识别两轮车。



#### 识别能力受限

由于系统识别能力有限，要注意随时主动进行干预，否则会有事故危险。◀

#### 减速

系统在下列情况下不减速:

- ▷ 行人或者运动速度缓慢的类似交通参与者。
- ▷ 红灯。
- ▷ 横向交通。
- ▷ 迎面来车。

#### 驶入本车道的车辆

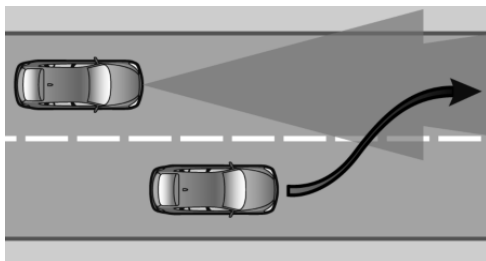

当前方行驶的车辆完全在本车道上时，才能被识别到。



#### 驶入本车道的车辆

如果本车道的前方车辆突然驶入，系统可能也无法自动重新达到选定的车距。这也涉及到与前面行驶的车辆较大的车速差，例如快速接近载重汽车。在识别到前方行驶的车辆后，系统要

求您通过制动和必要的紧急避让进行干预。驾驶员应自行作出反应，否则有发生事故的危險。◀

## 弯道行驶

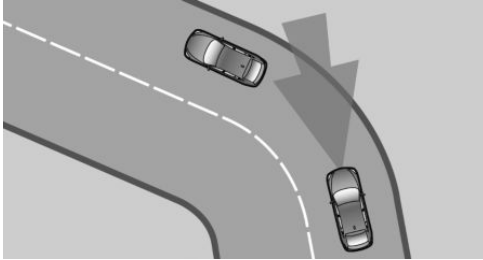

如果设置的所需车速对于弯道来说过高，系统会自动略微降低车速，但是系统无法预先识别出弯道。因此请以适当的速度驶入弯道。

在弯道上由于系统的识别范围受到限制，可能会导致前面行驶的汽车不能被识别或者识别明显滞后。

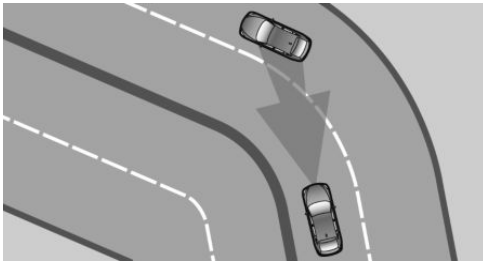

在接近转弯处时，系统可能会根据转弯曲率对相邻车道上的车辆短时作出反应。如果系统将车辆减速，可以通过短暂加速来进行补偿。

松开油门踏板后系统重新被激活且自动调节车速。

## 起步

车辆例如在如下情况下无法自动起步：

- ▷ 位于陡峭的坡道上。
- ▷ 路面上有障碍物。

在这些情况下，踩下油门踏板。

## 功能故障

如果例如因为停车时损坏了雷达传感器而使其没有正确定位，则无法激活系统。

系统失灵时，将显示一条检查控制信息。

追尾识别及应对功能在下列情况下可能是受限的：

- ▷ 刚刚交付车辆后在进行摄像头校准期间。
- ▷ 摄像机脏污或失灵。系统会显示一个检查控制信息。

## 巡航控制

### 工作原理

系统保持由方向盘上的按钮预定的车速。如果在下坡路段发动机制动性能不足，则系统会进行制动。

### 概述

视车辆设定而定，巡航控制的特性可以在一定范围内改变。

### 提示



不利的条件



如果因行驶条件不好而不允许使用定速行驶时，不要使用系统，例如：

- ▷ 弯道较多的道路时。
- ▷ 交通较拥挤时。
- ▷ 道路较滑、雾天、雪天、雨天或者路面松软时。

否则可能使汽车失控，并引发交通事故。◀

## 综述

### 方向盘上的按钮

按钮	功能
	接通/关闭、中断系统
	存储车速

## 按钮 功能

RES 调出车速

 换挡拨片：更改、保持、存储车速

## 操作

## 接通

 按压方向盘上的按钮。

车速表上的标记被置为当前车速。

可以使用巡航控制。

## 关闭

 系统关闭或者中断

系统关闭或者中断时，必要时您要主动刹车并进行避让，否则会有事故危险。◀

 按压按钮。

▷ 在激活状态下：按压两次。

▷ 在中断状态下：按压一次。

显示消失。存储的所需车速被删除。

## 中断

 在激活状态下按压按钮。

以下情况下系统自动中断：

- ▷ 制动时。
- ▷ 将离合器踩住几秒钟，或者在没有挂挡时将其松开。
- ▷ 对于该车速而言，挂入了过高档位。
- ▷ 离开档位 D 时。
- ▷ 激活动态牵引力控制系统或者关闭 DSC 时。
- ▷ DSC 调节时。
- ▷ HDC 已激活。
- ▷ 利用驾驶员体验开关启用了 SPORT+。

## 保持、存储、更改车速

## 提示

 调整至所需车速  
根据交通情况调整所需车速并随时准备制动，否则存在发生事故的危險。◀

## 保持、存储车速

 按压按钮。

或者：

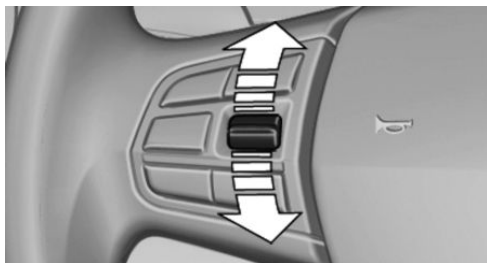

在中断状态下按压摆动开关。

激活系统后会保持当前行驶的车速，并存储为所需车速。

该车速出现在车速表中，并在组合仪表中短暂显示，见第 109 页。

保持或存储巡航控制时，如有必要，系统也会接通动态稳定控制系统 DSC。

## 改变车速

频繁向上或向下按压摆动开关，直至设置了所需车速。

在激活的状态下，显示的车速被存储，并可在前方无车的道路上达到此速度。

- ▷ 每次点按摆动开关至压力作用点所需车速会提高或减少约 1 公里/小时。
- ▷ 每次按压摆动开关超过压力作用点，所需车速提高或降低至车速表上的上一个或下一个 10 公里/小时。

最高可设定速度是因车而异的。

- ▷ 将摆动开关按至压力作用点并保持，不用踩踏油门踏板，汽车也可以加速或减速。

松开摆动开关后保持已达到的车速。按过压力作用点加速会更快。

### 调出所需车速

 按压按钮。

将达到并保持已存储的车速。

### 组合仪表上的显示

#### 指示灯

 组合仪表中的指示灯会根据装备显示系统是否已接通。

#### 所需车速

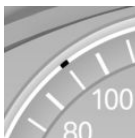
   
 > 标记呈绿色亮起：系统已激活。  
 > 标记呈桔黄色亮起：系统已中断。  
 > 标记不亮起：系统已关闭。

#### 短暂的状态显示

 选择的所需车速。

检查控制信息的显示器中短时出现显示 ---，可能未满足运行必要的条件。

#### 平视显示系统的显示

也可以在平视显示系统中显示一些系统信息。

## 驻车距离警报系统 PDC

#### 工作原理

PDC 在驻车时提供帮助。在车后缓慢接近的物体，或者在前部装备 PDC 情况下在车前缓慢接近的物体的报告来自：

- > 信号音。
- > 视觉显示。

#### 概述

使用安装在每个保险杠中的超声波传感器进行测量。

视障碍物和环境条件而定，作用距离约为 2 米。

声音报警在下列情况下响起：

- > 如果是前部传感器和两个后部的边角传感器，约 60 厘米。
- > 如果是后部中间的传感器，约 1.50 米。

为确保功能正常：

- > 不得遮挡传感器，例如通过标签，自行车架等等。
- > 保持传感器清洁和无冰。
- > 不要用高压清洗装置进行长时间清洗，并且清洗时要与传感器保持至少 30 厘米的距离。

#### 提示

 个人的责任  
 即使启用系统也不能减轻驾驶员在驾驶过程中的个人责任。

基于技术性系统限制，该系统不能在所有交通状况下自动地做出恰当反应。

持续地谨慎监视驾驶过程、车辆环境和交通情况，如有必要予以主动干预，否则存在事故危险。◀

 避免 PDC 工作时快速行驶  
 避免快速驶向物体。

如果 PDC 仍未激活，则要避免快速起步。系统可能会由于物理条件而晚报警。◀

## 综述

### 前部装有 PDC: 车辆中的按钮



 驻车距离警报系统 PDC

## 接通/关闭

### 自动接通

在以下状况下自动接通 PDC:

- ▷ 如果在发动机运转时挂入档位 R。  
还接通倒车摄像机。
- ▷ 在前部装有 PDC 情况下: 当 PDC 检测到车前或车后的障碍物并且车速慢于约 3 公里/小时。

可以关闭在检测到障碍物时自动接通:

1. "设置"
2. "泊车"
3. 选择设置。  
当前所用配置的设置会被保存。

### 前进时自动关闭

系统在超过一定的行驶距离或车速时关闭。

如有需要, 可重新接通系统。

### 前部装有 PDC: 手动接通/关闭

 按压按钮。

- ▷ 接通: LED 指示灯亮起。
- ▷ 关闭: LED 指示灯熄灭。

当按压按钮挂入倒车档时, 显示倒车摄像机画面。

## 显示

### 信号音

当车辆接近障碍物时, 通过间歇信号声来提示物体的位置。例如, 系统识别出车辆后面左侧有障碍物, 则从后面左侧扬声器响起信号音。

汽车越靠近物体, 间歇信号声的间隔越短。

如果与识别出的物体之间的距离小于大约 25 厘米, 就会发出长音警报。

前部装有 PDC: 如果在车辆前后均有物体, 长音警报以交替方式响起。

信号音被关闭:

- ▷ 车辆与物体的距离大于约 10 厘米。
- ▷ 在 Steptronic 变速箱情况下挂入档位 P。

### 音量

可以类似于收音机音调和音量调节的方式调节 PDC 信号音的音量。

当前所用配置的设置会被保存。

### 视觉警告

接近障碍物时在控制显示屏上会有指示。对较远一些的障碍物, 在发出信号音之前便会在控制显示屏上指示。

PDC 一激活, 此显示便会立即出现。

以绿色、黄色和红色显示传感器的识别范围。

如果显示倒车摄像机的图像, 则可以切换至 PDC:

 "倒车摄像机"

## 系统的局限性

### 超声波测量的局限

物体的识别可能会超出物理超声波测量的极限, 例如在下列情况下:

- ▷ 对于低龄儿童和动物。
- ▷ 在人员穿着某些服装例如大衣的情况下。
- ▷ 在外界超声波干扰的情况下, 例如因为旁边驶过的车辆或大噪音的机器。
- ▷ 在传感器脏污、结冰、受损或调整不佳的情况下。

- ▷ 在某些气候条件下，例如在空气湿度高、下雨、下雪、极热或强风的情况下。
- ▷ 在其他车辆的挂车牵引杆和挂车挂钩的情况下。
- ▷ 细薄的或楔形的物体时。
- ▷ 在运动物体的情况下。
- ▷ 直立的物体位置较高时，如墙壁凸缘或装载物。
- ▷ 带尖角和锐利棱边的物体时。
- ▷ 有精细的表面或结构的物体时，例如栅栏。
- ▷ 在表面多孔的物体时。

在系统发出持续长音警报之前或之后，一些已显示过的较低障碍物（例如路缘）可能会进入传感器的盲区。

### 误报警

虽然在视野范围内没有障碍物，PDC 仍可在如下情形下显示警报：

- ▷ 大雨时。
- ▷ 污迹较重或者传感器结冰时。
- ▷ 传感器被积雪覆盖时。
- ▷ 路面粗糙时。
- ▷ 在地面不平整时，例如道路减速带。
- ▷ 在具有光滑墙壁的大型直角建筑内，如地下停车场。
- ▷ 废气太重。
- ▷ 通过其他超声波源，例如清扫机、蒸汽喷射清洁机或者霓虹灯管。

### 功能故障

系统会显示一个检查控制信息。

在控制显示屏上以阴影形式显示传感器的识别范围。

PDC 失灵。请前往服务部检查系统。

为确保功能正常：

- ▷ 保持传感器清洁和无冰。
- ▷ 传感器上不贴标签。
- ▷ 不要用高压清洗装置进行长时间清洗，并且清洗时要与传感器保持至少 30 厘米的距离。

## 全视

### 工作原理

全视包括各种摄像机辅助系统，它们在泊车、排队以及不良视野下的出车和交叉路口处提供帮助。

- ▷ 倒车摄像机，见第 111 页。
- ▷ 俯视，见第 114 页。
- ▷ 侧视，见第 115 页。

## 倒车摄像机

### 工作原理

倒车摄像机能够协助倒车和调车。能够在控制显示屏上显示车辆后面的区域。

### 提示



要额外注意观察交通状况

另外要直接注意检查车辆周围的交通状况。否则如果倒车摄像机摄像范围以外有交通参与者或物体，可能会发生意外事故。◀

### 综述

#### 车辆中的按钮



倒车摄像机

## 摄像机

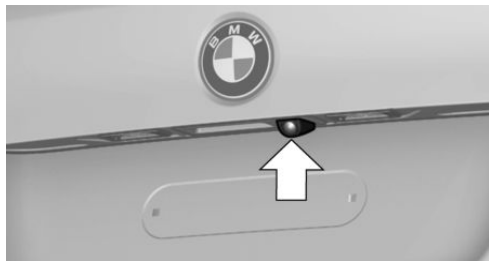

摄像机镜头位于尾门的拉手饰板。污垢可能会影响图像质量。

清洁镜头，见第 182 页。

## 接通/关闭

### 自动接通

在发动机运转时挂入档位 R。

### 前进时自动关闭

系统在超过一定的行驶距离或车速时关闭。

如有需要，可重新接通系统。

### 手动接通/关闭



按压按钮。

▷ 接通：LED 指示灯亮起。

▷ 关闭：LED 指示灯熄灭。

在控制显示屏上显示 PDC。

当按压按钮挂入倒车档时，显示倒车摄像机画面。

### 通过 iDrive 切换视图

在启用 PDC 或打开俯视时：

⇐R "倒车摄像机"

显示倒车摄像机图像。

## 控制显示屏上的显示

### 功能前提

▷ 倒车摄像机已接通。

▷ 尾门已经完全关闭。

## 启用辅助功能

更多的辅助功能可以同时被启用。

▷ 驻车辅助线

⇐ "驻车辅助线"

显示车道和转向轨迹线。

▷ 障碍物标记

⇐ "障碍物标记"

显示立体形状的标记。

## 行驶轨迹线

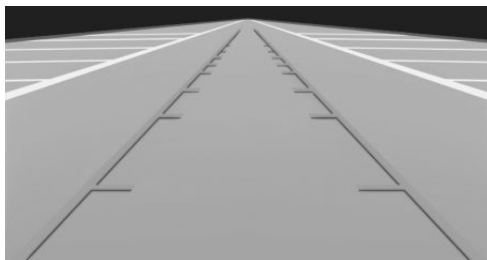

▷ 行驶轨迹线可以显示在倒车摄像机的画面中。

▷ 在平坦道路上驻车 and 调车时有助于您判断所需的车位大小。

▷ 取决于当前的转向角，并且会随着方向盘的转动不断地相应调整。

## 转向轨迹线

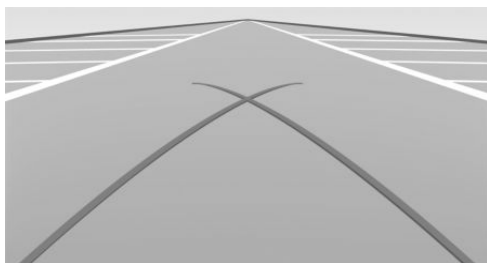

▷ 转向轨迹线只能与行驶轨迹线一起显示在倒车摄像机的画面中。



- ▷ 转向轨迹线显示本车在平坦道路上的最小转弯直径曲线。
- ▷ 从方向盘的某个位置开始，仅显示转向轨迹线。

## 障碍物标记

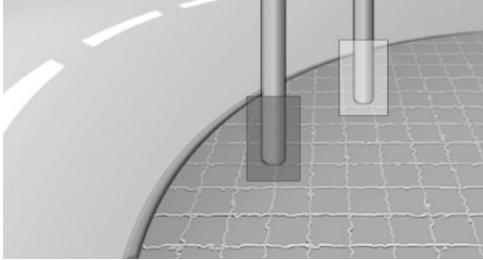

车后的障碍物是由 PDC 传感器来检测的；在相应配置下，由倒车摄像机来检测。

障碍物标记可以显示在倒车摄像机的画面中。

其彩色的分级与 PDC 的标记对应。有助于估算本车至图示障碍物的距离。

## 借助行车轨迹线和转向轨迹线驻车

1. 定位本车，使转向轨迹线指向驻车位的边线。

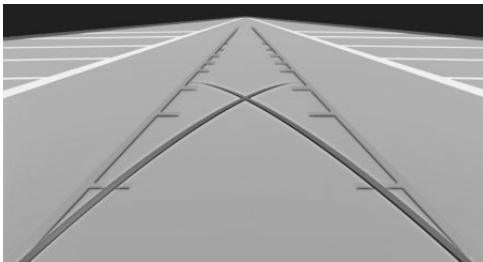

2. 适当拨打方向盘，使得行驶轨迹线覆盖相应的转向轨迹线。

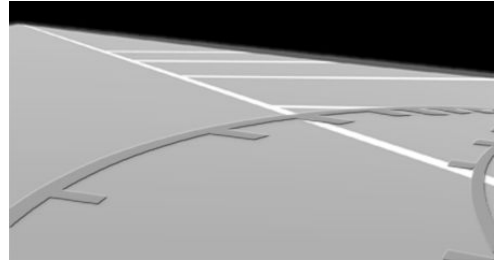

## 显示设置

### 亮度

在倒车摄像机已接通的情况下：

1. 选择图标。
2. 旋转控制器，直至到达所需的设置，按压控制器。

### 对比度

在倒车摄像机已接通的情况下：

1. 选择图标。
2. 旋转控制器，直至到达所需的设置，按压控制器。

## 系统的局限性

### 物体的识别

很低的障碍物以及位置较高的突出物体，例如墙壁凸缘，也可能无法被该系统识别。

辅助功能也会考虑 PDC 的数据。

应注意 PDC 章节中的提示，见第 109 页。

在某些情况下，控制显示屏中显示的物体比实际看到的距离更近。不要按照显示屏估计与物体的距离。

## 俯视

### 工作原理

俯视在驻车 and 调车时提供帮助。为此在控制显示屏上显示车辆周围区域。

### 概述

用车辆上的两个集成在外后视镜中的摄像机：倒车摄像机和前部摄像机来检测。

侧面、前面和后面的可达范围约为 2 米。

可达范围内的障碍物会及早显示在控制显示屏上。

### 提示

 要额外注意观察交通状况

另外要直接注意检查车辆周围的交通状况。否则摄像机摄像范围外的交通参与者或物体会导致事故危险。◀

### 综述

#### 车辆中的按钮



 俯视

### 摄像机

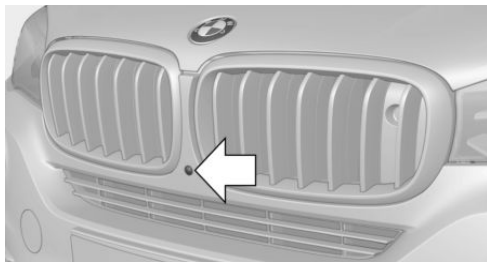

前部摄像机

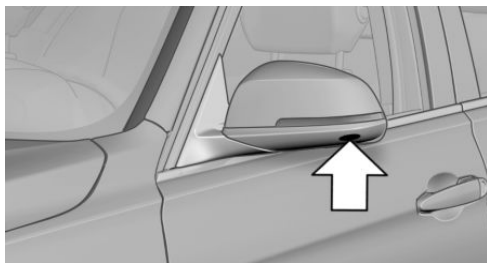

俯视摄像机的镜头位于外后视镜罩下。污垢可能会影响图像质量。

清洁镜头，见第 182 页。

### 功能条件

在如下情况下只能有限使用俯视摄像机：

- ▷ 车门打开时。
- ▷ 尾门打开时。
- ▷ 外后视镜收折时。
- ▷ 光线较差时。

以阴影示出不可用的摄像机范围。

### 接通/关闭

#### 自动接通

在发动机运转时挂入档位 R。

显示倒车摄像机图像。如要切换回顶视：

 "倒车摄像机"

#### 前进时自动关闭

系统在超过一定的行驶距离或车速时关闭。

如有需要，可重新接通系统。

## 手动接通/关闭



按压按钮。

- ▷ 接通：LED 指示灯亮起。
- ▷ 关闭：LED 指示灯熄灭。

显示俯视。

当按压按钮挂入倒车档时，显示倒车摄像机画面。

## 显示

### 控制显示屏上的显示

车辆周围环境可以显示在控制显示屏上。

只要俯视一激活，此显示便会立即出现。

如果显示倒车摄像机的图像，则可以切换至俯视：

🔊 "倒车摄像机"

## 亮度

俯视接通时：

1. ☀️ 选择图标。
2. 旋转控制器，直至到达所需的设置，按压控制器。

## 对比度

俯视接通时：

1. 🗙 选择图标。
2. 旋转控制器，直至到达所需的设置，按压控制器。

## 显示转弯直径和行驶轨迹线

- ▷ 静止的红色转向轨迹线显示转向角打到极限时侧面的空间需求。
- ▷ 可变的绿色行驶轨迹线帮助估计实际的侧面空间需求。

行驶轨迹线取决于所挂入的档位以及当前的转向角。行驶轨迹线会随着方向盘的转动不断地相应调整。

🔊 "驻车辅助线"

显示转弯直径和行驶轨迹线。

## 系统的局限性

摄像机故障时，将显示一条检查控制信息。

## 侧视

### 工作原理

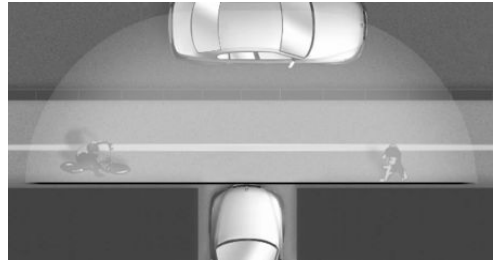

通过侧视系统可在视野不开阔的出口和交叉路口处及早观察横向交通情况。从驾驶员座椅处很晚才能识别出被侧面障碍物遮盖的交通参与者。为了改善视线，车辆前后的每一个摄像机检测侧面交通区域。

在屏幕上边缘显示哪个摄像机处于启用状态。

## 提示

视已挂入的档位而定，在控制显示屏上显示摄像机的图像。



要额外注意观察交通状况

另外在驶入视野不开阔的位置时需直接观察检查本车周围的交通状况。否则如果由于侧视摄像机的图像范围以外有交通参与者或物体，可能会发生意外事故。◀

## 综述

### 车辆中的按钮



### 摄像机

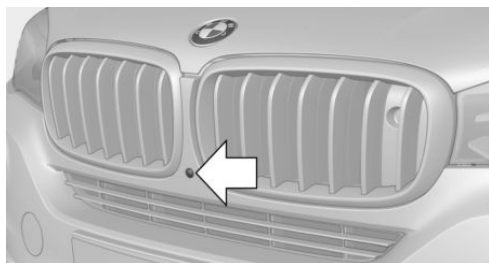

前部摄像机

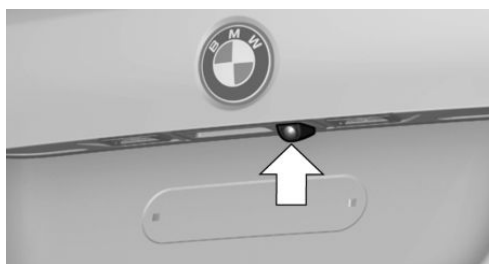

后部摄像机

用两个摄像机检测。

污垢可能会影响图像质量。

清洁镜头，见第 182 页。

## 接通/关闭

### 手动接通/关闭



按压按钮。

视档位而定，显示前部或后部摄像机的图像。

### 自动关闭

通过切换至另一功能或者在换挡时。

前部侧视：当超过一定车速时。

## 显示

### 概述

在控制显示屏上显示车辆前后交通区域。

### 亮度

侧视打开时：

1. ☀️ 选择图标。
2. 旋转控制器，直至到达所需的设置，按压控制器。

### 对比度

侧视打开时：

1. 🗨️ 选择图标。
2. 旋转控制器，直至到达所需的设置，按压控制器。

## 横向交通情况警告

### 工作原理

如果前部或后部摄像机发现了正在从侧向接近的物体，则通过图标将其显示在侧视显示中。

### 前提

- ▷ 接通侧视。
- ▷ 本车最高速度为步行速度。
- ▷ 对于识别正在接近的物体而言，需要足够高的亮度，例如日光。

## 显示



黄色图标表明摄像机识别到正在接近的车辆。



当无法横向交通情况时，显示灰色图标。

## 系统的局限性

在下列情况中，横向交通情况警告受到限制：

- ▷ 光线或观察情况不佳时。
- ▷ 摄像机脏污或者被遮挡时。

## 系统的局限性

在某些情况下，控制显示屏中显示的物体比实际看到的距离更近。因而不要按照显示屏估计与物体的距离。

视角为大约 180°。

## 驻车助手

### 工作原理

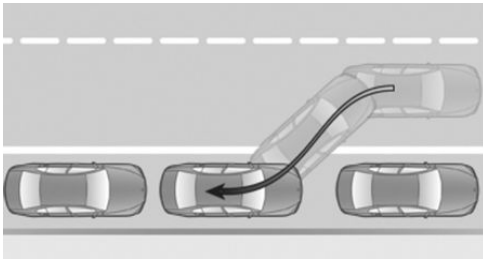

当要平行于路边停车时，该系统提供辅助支持。超声波传感器测量车辆两侧的停车位。

驻车助手计算最佳的驻车线，并在驻车过程中控制转向。

另外，在驻车时注意 PDC、驻车助手和倒车摄像机的视觉和声音信息与指示，并相应地作出反应。

驻车助手包含驻车距离警报系统 PDC，见第 109 页。

## 提示



### 个人的责任

即使启用系统也不能减轻驾驶员在驾驶过程中的个人责任。

基于技术性系统限制，该系统不能在所有交通状况下自动地做出恰当反应。

持续地谨慎监视驾驶过程、车辆环境和交通情况，如有必要予以主动干预，否则存在事故危险。◀



### 停车位变化

系统不会考虑已测量的停车位的变化。

因此要注意随时主动进行干预，否则会有事故危险。◀



### 运输装载物

驻车过程中，系统不会考虑突出于车辆的装载物。

因此要注意随时主动进行干预，否则会有事故危险。◀



### 路缘

驻车辅助系统必要时提示转向离开路缘或驶到路缘上。

因此要注意，以便随时可以主动干预，否则可能会造成车轮和轮胎或车辆的损坏。◀

在激活泊车辅助系统时自动启动被自动启停功能关闭的发动机。

## 前提

### 测量停车位时

- ▷ 直行前进最大速度不超过约 35 公里/小时。
- ▷ 与已经停放的车辆所形成的车队列的最大距离：1.5 米。

### 合适的停车位

- ▷ 长度至少为 1.5 米的物体后方的间隙。
- ▷ 长度至少为 1.5 米的两个物体之间的间隙。
- ▷ 两个物体之间间隙的最小长度：本车长度加上约 1 米。
- ▷ 最小宽度：约 1.5 米。

## 针对驻车过程

- ▷ 车门和尾门已关闭。
- ▷ 松开驻车制动器。
- ▷ 在驾驶员侧的停车位内驻车时，如有必要应当操作相应的转向信号灯。

## 综述

### 车辆中的按钮



 驻车助手

### 超声波传感器

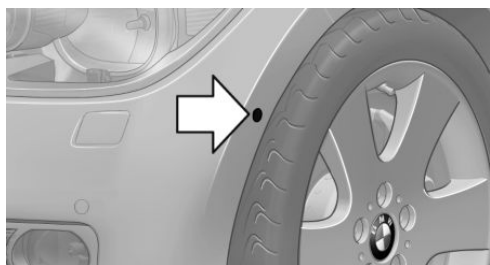

用于测量停车位的超声波传感器位于车辆侧面。  
为确保功能正常：

- ▷ 保持传感器清洁和无冰。
- ▷ 不要用高压清洗装置进行长时间清洗，并且清洗时要与传感器保持至少 30 厘米的距离。
- ▷ 不要覆盖传感器。

## 接通/关闭

### 使用按钮接通



按压按钮。

LED 指示灯亮起。

在控制显示屏上将显示停车位查询的当前状态。

 驻车助手自动激活。

### 使用倒车档接通

挂入倒车档。

在控制显示屏上将显示停车位查询的当前状态。

激活： "驻车辅助系统"



### 关闭

系统可通过下列方式退出工作状态：

- ▷  按压按钮。
- ▷ 关闭点火装置。

## 控制显示屏上的显示

### 激活/关闭系统

图标	含义
	灰色：系统不可用。
	白色：系统可用，但未激活。
	系统激活。

### 系统状态

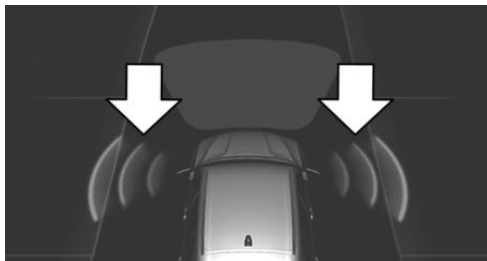

- ▷ 汽车显示画面侧面的彩色标记，见箭头。泊车辅助系统已激活，正在搜寻泊车间隙。

- ▷ 在控制显示屏上在汽车图标旁边显示路面边缘合适的间隙。当驻车辅助系统已启用时，以彩色高亮显示合适的停车位。

- ▷  驻车过程激活。转向已受控制。

- ▷ 当缓慢直线向前行驶时，即使系统已关闭，停车位搜寻功能也始终处于启用状态。关闭系统之后，控制显示屏上的显示为灰色。

## 使用驻车助手驻车



要额外注意观察交通状况

车外和车内的大音量声源可能会盖住驻车辅助系统或 PDC 的信号音。

另外驾驶员需直接检查车辆周围的交通状况，以防止存在事故危险。◀

1. 接通驻车助手，必要时启用。

在控制显示屏上显示停车位搜寻的状态。

2. 遵守控制显示屏上的说明。

为了到达最佳的驻车位置，停车状态下换挡后等到自动转向过程结束。

在控制显示屏上显示驻车过程的结束。

3. 必要时，自行调整驻车位置。

## 手动中断

随时可以中断泊车辅助系统。

- ▷  "驻车辅助系统"选择控制显示屏处的符号。

- ▷  按压按钮。

## 自动中断

系统在下列情况下自动中断。

- ▷ 当紧握方向盘或者自己转向时。
- ▷ 所选档位与控制显示屏上的提示不符。
- ▷ 车速超过约 10 公里/小时。
- ▷ 在积雪或打滑的路面上。
- ▷ 也许当障碍物很难越过时，例如路缘。

- ▷ 当障碍物突然出现时。

- ▷ 如果驻车距离警报系统 PDC 显示的距离太小。

- ▷ 如果超过泊车入位操作的最大次数或者泊车入位时间。

- ▷ 当切换至控制显示屏其他功能时。

系统会显示一个检查控制信息。

## 继续

如有必要，可继续已中断的驻车过程。

为此请遵照控制显示屏上的指示。

## 系统的局限性

### 没有驻车支持

泊车辅助系统在下列情况下不提供支持：

- ▷ 急转弯。

### 功能限制

功能在如下情形会受到限制：

- ▷ 地面不平，如碎石路面。
- ▷ 在光滑路面上。
- ▷ 上坡度较大的斜坡或者下坡。
- ▷ 在停车位有堆积的树叶或积雪时。

### 超声波测量的局限

物体的识别可能会超出物理超声波测量的极限，例如在下列情况下：

- ▷ 对于低龄儿童和动物。
- ▷ 在人员穿着某些服装例如大衣的情况下。
- ▷ 在外界超声波干扰的情况下，例如因为旁边驶过的车辆或大噪音的机器。
- ▷ 在传感器脏污、结冰、受损或调整不佳的情况下。
- ▷ 在某些气候条件下，例如在空气湿度高、下雨、下雪、极热或强风的情况下。
- ▷ 在其他车辆的挂车牵引杆和挂车挂钩的情况下。
- ▷ 细薄的或楔形的物体时。
- ▷ 在运动物体的情况下。

- ▷ 直立的物体位置较高时，如墙壁凸缘或装载物。
- ▷ 带尖角和锐利棱边的物体时。
- ▷ 有精细的表面或结构的物体时，例如栅栏。
- ▷ 在表面多孔的物体时。

在系统发出持续长音警报之前或之后，一些已显示过的较低障碍物（例如路缘）可能会进入传感器的盲区。

必要时会识别不合适的停车位。

### 功能故障

系统会显示一个检查控制信息。

驻车辅助系统失灵。请前往服务部检查系统。



# 空调

## 车辆装备

本章描述了该车型系列中的所有标准装备、国别装备和特殊装备。因此也会提及根据所选特殊装

备或国别装备而未在本车中提供的装备。对于安全功能和系统而言同样如此。

## 自动空调

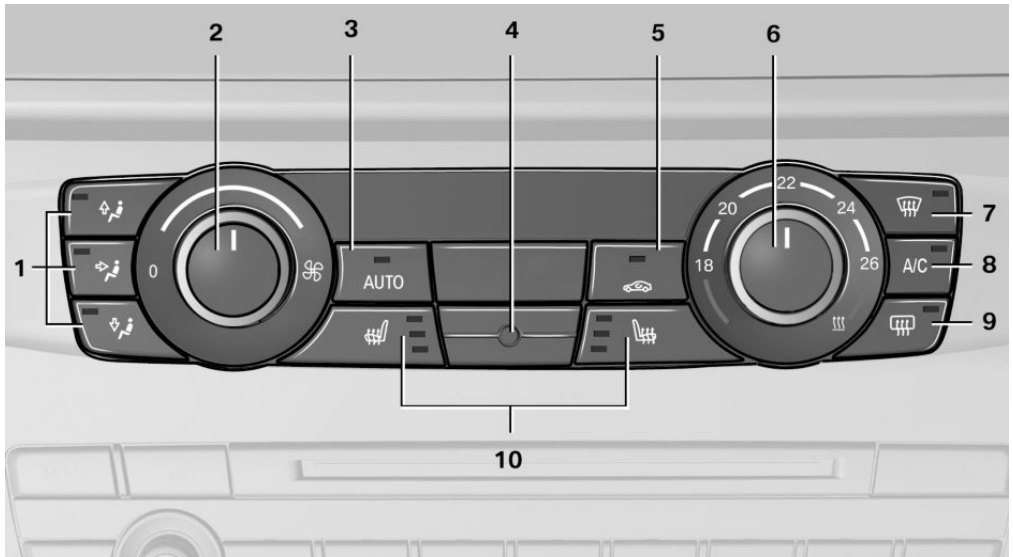

- |                    |                 |
|--------------------|-----------------|
| 1 空气分配             | 6 温度            |
| 2 风量               | 7 除去车窗玻璃上的冰霜和水雾 |
| 3 空调自动模式           | 8 冷却功能          |
| 4 车内温度感应器 — 总是保持畅通 | 9 后窗玻璃加热装置      |
| 5 车内空气循环模式         | 10 座椅加热装置 43    |

### 提示

 充足的通风  
长时间待在车里时，要保证从外部的充足通风，不应长时间地使用车内空气循环模式，否则车厢内空气质量会逐渐变差。◀

### 空调功能的详细介绍

#### 手动空气分配

按压按钮，选择一个程序：

- ▷  玻璃。

- ▷  上身范围。
- ▷  脚部空间。

可以任意组合程序。

### 手动调节风量



旋转滚轮，以设置所需的风量。风量越高，供暖或冷却效果越佳。

必要时降低自动空调的风量，以保护电池。

### 空调自动模式



按压按钮。

自动调节风量、空气分配和温度。

根据所选择的温度和外部环境的影响可以让气流吹向挡风玻璃、侧窗玻璃、上身范围及脚部空间。

在空调自动模式中，会自动接通冷却功能，见第 122 页。

### 车内空气循环模式

如果车外空气有异味或有有害物质，可以切断车外空气的输送。选择车内空气循环模式。



反复按压按钮，以调出一种运行模式：

- ▷ LED 指示灯关闭：持续吹入车外空气。
- ▷ LED 指示灯打开，车内空气循环模式：车外空气输送持续关闭。

车窗有水雾时要关闭车内空气循环模式，必要时增大风量。



充足的通风

长时间待在车里时，要保证从外部的充足通风，不应长时间地使用车内空气循环模式，否则车厢内空气质量会逐渐变差。◀

### 温度



旋转滚轮，以设置所需的温度。

如果需要较高的冷风或暖风功率，自动空调能尽快调节该温度，然后保持温度不变。

避免时间间隔过小地在不同的温度设置之间进行切换。否则自动空调将没有充分时间调节到所设置的温度。

### 除去车窗玻璃上的冰霜和水雾



按压按钮。

挡风玻璃和前侧窗玻璃的冰霜和雾气立刻清除。

程序被激活后可以适当调整风量。

车窗有水雾时也要打开冷却功能，以便于给空气除湿。

### 冷却功能

只有在发动机运转时才能进行车厢冷却。



按压按钮。

空气被冷却、除湿并根据温度设置重新加热。

车辆启动后，在某些气候条件下，挡风玻璃和侧窗玻璃上会短时间蒙上一层水雾。

用空调自动模式自动接通冷却功能。

车底下面会有自动空调生成的冷凝水，见第 140 页。

### 后窗玻璃加热装置



按压按钮。

后窗玻璃加热装置一段时间后自动关闭。

## 接通/关闭系统

### 关闭

将风量，见第 122 页，的旋转开关转到 0。完全关闭鼓风机和自动空调。

### 接通

任意调整风量。

也可以通过 AUTO 按钮直接打开空调自动模式。

## 微尘滤清器

微尘滤清器可以过滤掉进入车内气流中的灰尘和花粉。

应在保养，见第 166 页，您的汽车时更换该过滤器。

## 带扩展功能的自动空调

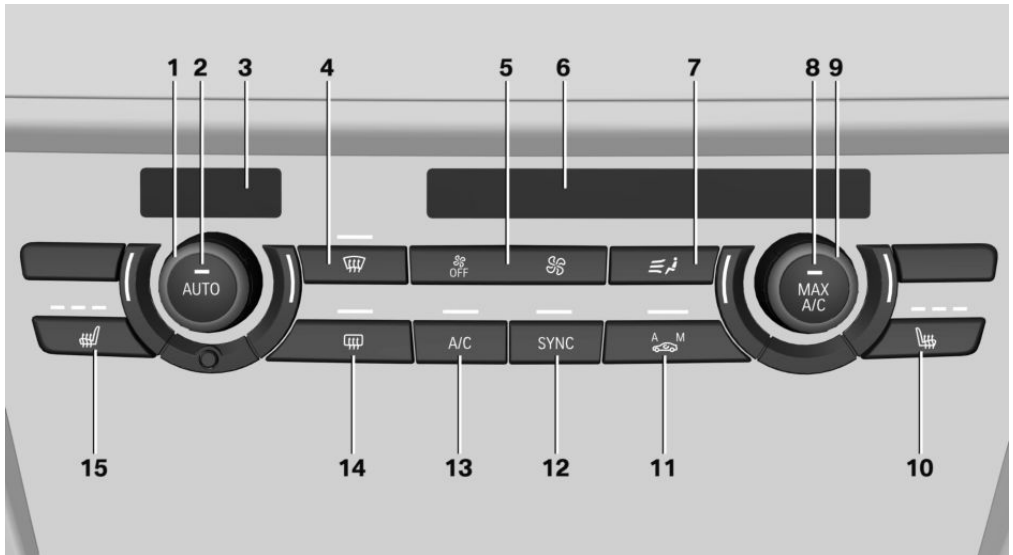

- 1 温度，左侧
- 2 空调自动模式
- 3 显示器
- 4 去除冰霜和水雾
- 5 风量，余热
- 6 显示器
- 7 空气分配
- 8 最大冷却

- 9 温度，右侧
- 10 座椅加热装置，右侧 43
- 11 车内空气循环模式
- 12 SYNC 程序
- 13 冷却功能
- 14 后窗玻璃加热装置
- 15 座椅加热装置，左侧 43

## 提示



充足的通风

长时间待在车里时，要保证从外部的充足通风，不应长时间地使用车内空气循环模式，否则车厢内空气质量会逐渐变差。◀

## 空调功能的详细介绍

### 温度



旋转滚轮，以设置所需的温度。

如果需要较高的冷风或暖风功率，自动空调能尽快调节该温度，然后保持温度不变。

避免时间间隔过小地在不同的温度设置之间进行切换。否则自动空调将没有充分时间调节到所设置的温度。

### 空调自动模式



按压按钮。

自动调节风量、空气分配和温度。

根据所选择的温度、AUTO（自动）运行模式强度和外部影响可以让气流吹向挡风玻璃、侧窗玻璃、上身范围及脚部空间。

在空调自动模式中，会自动接通冷却功能，见第 125 页。

水雾传感器同时控制该程序，以便尽可能避免车窗上形成水雾。

关闭程序：重按按键或手动调整空气分配。

### 自动运行模式的强度

当 AUTO（自动）运行模式接通后，可以更改强度的自动调节。



按压左侧或者右侧按钮：强度减小或者增加。

选择的强度显示在自动空调的显示器上。

## 除去车窗玻璃上的冰霜和水雾



按压按钮。

挡风玻璃和前侧窗玻璃的冰霜和雾气立刻清除。

如有必要，将侧向出风口对准侧窗玻璃。

程序被激活后可以适当调整风量。

在车窗玻璃蒙上水雾时，打开冷却功能或按压 AUTO 按钮，以便利用水雾传感器。

### 手动调节风量

为能够手动调节风量，首先要关闭空调自动模式。



按压左侧或者右侧按钮：风量减小或者增加。

选择的风量显示在自动空调的显示器上。

必要时降低自动空调的风量，以保护电池。

### 手动空气分配



重复按压按钮，选择一个程序：

- ▷ 上身范围。
- ▷ 上身范围和脚部空间。
- ▷ 脚部空间。
- ▷ 车窗玻璃和脚部空间。
- ▷ 车窗玻璃、上身范围和脚部空间。
- ▷ 车窗玻璃：仅在驾驶员侧。
- ▷ 车窗玻璃和上身范围。

在车窗玻璃蒙上水雾时按压 AUTO 按钮，以便利用水雾传感器。

### 最大冷却



按压按钮。

系统调到最低温度、最佳风量并调到车内空气循环模式。

空气从吹向上身范围的出风口中吹出。因此应打开口。

在车外温度约 0 °C，当发动机正在运转时，该功能可供使用。

程序被激活后可以适当调整风量。

### 自动空气循环控制 AUC/车内空气循环模式

如果车外空气有异味或有有害物质，可以切断车外空气的输送。选择车内空气循环模式。



反复按压按钮，以调出一种运行模式：

- ▷ LED 指示灯熄灭：持续吹入车外空气。
- ▷ 左侧 LED 指示灯亮，AUC 模式：传感器识别车外空气中的有害物质并自动调节风门。
- ▷ 右侧 LED 指示灯亮，车内空气循环模式：车外空气输送持续关闭。

车内空气循环模式在车外温度较低时一段时间后自动关闭，以避免车窗水雾。

在车窗玻璃蒙上水雾时，关闭车内空气循环模式并按压 AUTO 按钮，以便利用水雾传感器。确保空气能够流向挡风玻璃。



充足的通风

长时间待在车里时，要保证从外部的充足通风，不应长时间地使用车内空气循环模式，否则车厢内空气质量会逐渐变差。◀

### SYNC 程序



按压按钮。

当前驾驶员位置的温度设定同样应用于前排乘客位置。

如果副驾驶员侧的设置发生改变，则程序会关闭。

### 冷却功能

只有在发动机运转时才能进行车厢冷却。



按压按钮。

空气被冷却、除湿并根据温度设置重新加热。

车辆启动后，在某些气候条件下，挡风玻璃和侧窗玻璃上会短时间蒙上一层水雾。

用空调自动模式自动接通冷却功能。

车底下面会有自动空调生成的冷凝水，见第 140 页。

### 后窗玻璃加热装置



按压按钮。

后窗玻璃加热装置一段时间后自动关闭。

### 余热

发动机中存储的热量被用于加热车厢。

### 功能前提

- ▷ 发动机关闭后不超过 15 分钟。
- ▷ 发动机已达到工作温度。
- ▷ 电池电量充足。
- ▷ 车外温度低于 25 °C。

在自动空调显示屏上显示可用功能。

### 接通

1. 关闭点火装置。



2. 按压右侧按钮。

||| 在自动空调的显示屏上显示符号。

接通点火装置后，即可调节车内温度、风量以及空气分配。

### 关闭

处于最小风扇速度档时按压左侧按钮。

||| 自动空调显示器上的符号闪烁。

### 接通/关闭系统

### 关闭



按住左侧按钮，直至操作面板关闭。

### 接通

按下任意按钮，例外：

- ▷ SYNC 模式。
- ▷ 后窗玻璃加热装置。
- ▷ 左侧键盘风量。
- ▷ 座椅加热装置。

## 微尘滤清器/活性炭过滤器

微尘滤清器/活性炭过滤器可在外界和车内空气循环模式下滤除空气中的灰尘、花粉和气态有害物质。

应在保养，见第 166 页，您的汽车时更换该过滤器。

## 通风

### 前排通风

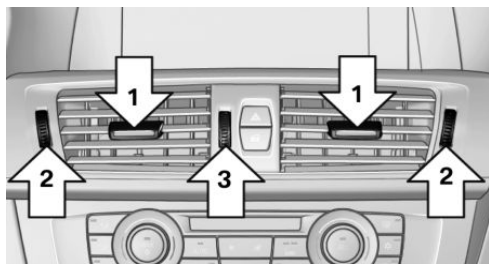

- ▷ 拨杆用于改变出风方向，见箭头 1。
- ▷ 滚轮无级调节打开和关闭出风口，见箭头 2。
- ▷ 滚轮用于改变上身范围内的温度，见箭头 3。  
向蓝色：更冷。  
向红色：更暖。  
针对驾驶员和前排乘客所设定的车内温度未发生变化。

### 设置通风

- ▷ 冷却式通风：  
校正出风口的气流方向，使空气吹向您本人，例如在车内较热时。
- ▷ 无穿风式通风：  
校正出风口的气流方向，使空气从您身边吹过。

### 后座内的通风

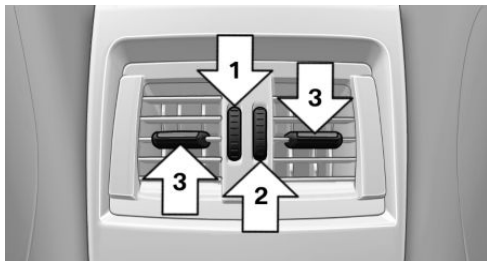

- ▷ 滚轮无级调节打开和关闭出风口，见箭头 1。
- ▷ 滚轮用于改变温度，见箭头 2。  
向蓝色：更冷。  
向红色：更暖。
- ▷ 拨杆用于改变出风方向，见箭头 3。

## 停车通风装置

### 工作原理

停车通风装置用于车厢通风，并在必要时降低车内温度。

通过 iDrive 操作。

### 功能条件

#### 停车通风装置

- ▷ 在预选接通或直接运行时：在任何车外温度下。

打开通风装置出风口，以便空气可以流出。

#### 直接接通/关闭

在控制显示屏上：

1. "设置"
2. "空调"
3. "启动驻车通风"

☞ 启动系统时，自动空调上的标识闪烁。

关闭后系统还运行一段时间。

## 预选接通时间

在控制显示屏上:

1. "设置"
2. "空调"
3. "时间 1: "或者"时间 2: "
4. 设置所需时间。

## 激活接通时间

在控制显示屏上:

1. "设置"
2. "空调"
3. "启动定时器 1"或者"启动定时器 2"

☞ 接通时间激活时，自动空调上的标识亮起。

☞ 如果系统已接通，则自动空调图标闪烁。

系统只在下一个 24 小时内接通。然后必须重新激活。

# 内部装备

## 车辆装备

本章描述了该车型系列中的所有标准装备、国别装备和特殊装备。因此也会提及根据所选特殊装备或国别装备而未在本车中提供的装备。对于安全功能和系统而言同样如此。

## 遮阳板

### 防眩目

向下或向上翻折遮阳板。

### 侧面防炫目

#### 翻开

1. 向下翻遮阳板。
2. 从支架脱钩并且沿侧向朝向侧窗翻转。
3. 向后移动直至所需的位置。

#### 收起

按照相反顺序关闭遮阳板。

### 化妆镜

化妆镜位于盖板后的遮阳板中。打开盖板时会接通镜照明灯。

## 烟灰缸/点烟器

### 烟灰缸

#### 打开



将盖板向前推。

可以将烟灰缸放置在饮料杯架内。

#### 清空

取出部件。

### 点烟器



烫伤危险

只能握住高温点烟器的按钮，否则会有烫伤危险。

关闭点火装置，离开车辆时要将遥控钥匙随身携带，以免发生例如儿童使用点烟器而烫伤的危险。◀



在使用后重新盖上盖板

在使用后重新插上点烟器或插座盖板，否则可能会因为物品落入点烟器座或插座中而造成短路。◀



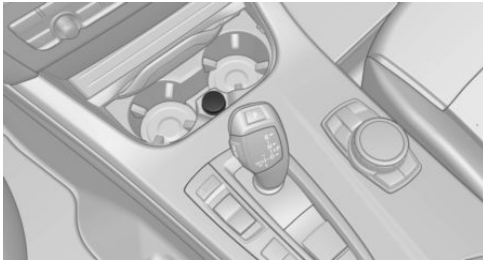

点烟器位于中央控制台内。



按压点烟器。

只要点烟器弹出，就可以拔出它点烟。

## 电气设备接口

### 提示



不要将充电器连接在车内的 12 伏插座上

不要将电池充电器连接在出厂时安装在车内的 12 伏插座上，否则可能会由于车辆耗电增加而损坏汽车电池。◀



在使用后重新盖上盖板

在使用后重新插上点烟器或插座盖板，否则可能会因为物品落入点烟器座或插座中而造成短路。◀

### 插座

#### 概述

在发动机运行或点火装置接通时点烟器座可用作电气设备插座。

### 提示

电压为 12 伏时所有插座的总功率不得超出 140 瓦。

不匹配的插头会损坏插座。

## 前部中央控制台

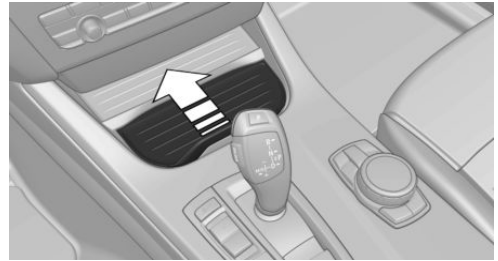

将盖板向前推。

取下盖板或者点烟器。

## 中间扶手

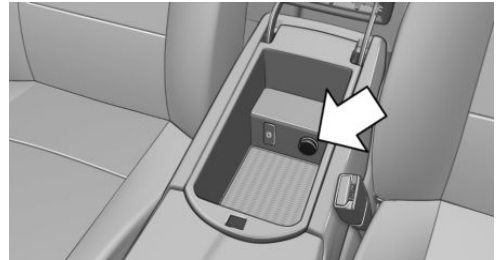

取下盖板。

## 后部中央控制台



取下盖板。

## 在行李厢内

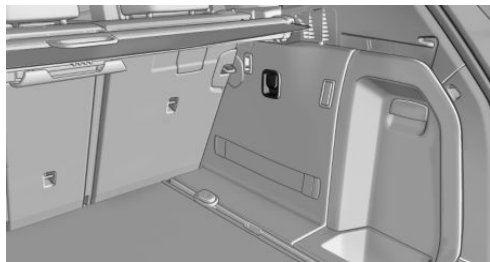

插座位于行李箱右侧。

## 用于数据传输的 USB 接口

### 工作原理

将数据导入和导出至 USB 存储介质的接口，例如：

- ▷ 个人配置的设置，见第 29 页。
- ▷ 音乐收藏。
- ▷ 导入旅程。

### 提示

连接时要注意以下几点：

- ▷ 不要强行将插头插入 USB 接口。
- ▷ USB 接口不能连接像风扇或者台灯等设备。
- ▷ 不得连接 USB 硬盘。
- ▷ 请勿通过 USB 接口来为外接设备充电。

### 带电话：综述

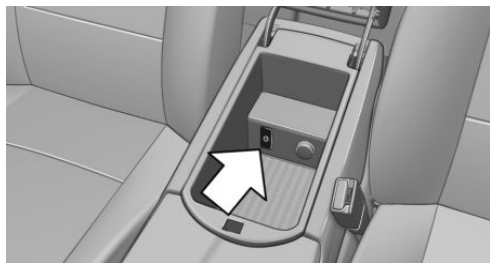

USB 接口位于中间扶手之中。

## 行李厢

### 行李厢盖板

#### 提示

-  不能放置重物
- 不要在行李厢盖板上放置较重且较坚硬的物品。否则在制动及紧急避让时可能危及乘客安全。◀

#### 概述

行李厢盖板包括两个部分。  
放置庞大的行李时可以取出盖板。

#### 取下

##### 在后窗玻璃上的行李厢盖板

1. 用双手后拉位于外侧的行李箱盖板，箭头 1，以使其脱离锁定。

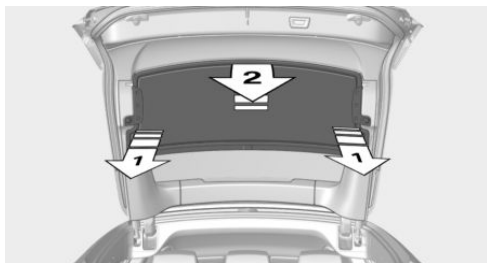

2. 向上推压行李厢盖板，见箭头 2，并将其取下。

## 行李箱内的行李箱盖板

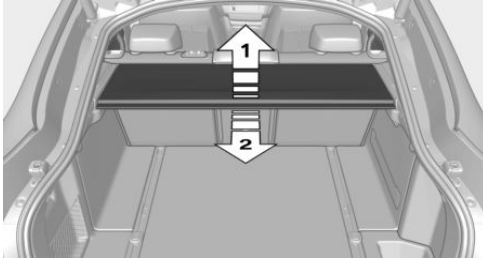

向上推压行李箱盖板，见箭头 1，直到其脱离锁定，然后向前拉，见箭头 2。

## 装入

按照相反的顺序安装。应当听到行李箱盖板锁定在各个支架上。

## 扩大行李厢

### 概述

行李厢可通过折叠后座区的后座椅靠背来扩大容积。

后座椅靠背以 40-20-40 的比例进行了划分。可对侧面单独折叠或对中间部分分开折叠。

### 提示

#### 夹伤危险

折叠后座椅靠背前要确保靠背的移动区域畅通无阻。特别是在折叠的中间部分要确保在移动区域内没有人员以及不在后座椅靠背的移动区域内进行操作。否则会造成伤害和损坏。◀

#### 确保儿童座椅的稳定性

安装儿童保护系统时注意将儿童座椅固定紧贴在座椅靠背上。尽量相应调整所有相关座椅靠背的靠背倾斜度，如有必要调整头枕高度，或者也可以取下头枕。请注意可靠锁定所有靠背。否则儿童座椅稳定性会受到限制，会因后座椅靠背意外移动而增大受伤危险。◀

#### 正确卡入锁紧装置

翻回时要注意锁紧装置正确卡入。座椅上的红色警告区消失。否则在例如制动及紧急避让时装载物窜入车厢内危及乘客安全。◀

#### 使用中间的安全带

如果在后座使用中间安全带，则必须锁好较大的靠背边。否则安全带就没有拉紧作用。◀

## 翻折两侧



抓住凹槽内并向前拉。

## 翻折中间部分



向下翻中间扶手并且拉出拉环。

## 滑雪带和雪橇袋

### 概述

滑雪带和雪橇袋位于行李厢内的一个保护套内。注意保护套内随附的安装和操作说明。

# 储物架

## 车辆装备

本章描述了该车型系列中的所有标准装备、国别装备和特殊装备。因此也会提及根据所选特殊装备或国别装备而未在本车中提供的装备。对于安全功能和系统而言同样如此。

## 提示

 车厢内部没有松散的物体  
不要让车厢内有移动物体，否则可能会在车辆制动或紧急避让时危及乘员安全。◀

 不要在仪表板上使用防滑垫块  
不要在仪表板上使用防滑垫块，例如防滑垫，否则垫块材料可能会使其受损。◀

## 存放杂物的可能性

车内有如下存放杂物的可能性：

- ▷ 前排乘客侧的手套箱，见第 132 页。
- ▷ 驾驶员侧的手套箱，见第 132 页。
- ▷ 前中间扶手内的储物格，见第 133 页。
- ▷ 车门上的储物格，见第 133 页。
- ▷ 前排座椅后背囊袋。
- ▷ 前排乘客脚部空间内的杂物网。

## 手套箱

### 前排乘客侧

#### 提示

 请立即关闭手套箱  
行车途中，使用手套箱后请立即将其关闭，否则可能在事故中导致受伤。◀

#### 打开



拉动把手。  
手套箱内的照明装置自动接通。

#### 关闭

合上盖板。

#### 锁上

可以用一把集成式钥匙锁闭手套箱。这样便无法操作手套箱了。

例如在锁闭手套箱之后，可以将不带集成式钥匙的遥控器交给宾馆服务生。

### 驾驶员侧

#### 提示

 请立即关闭手套箱  
行车途中，使用手套箱后请立即将其关闭，否则可能在事故中导致受伤。◀

## 打开



拉动把手。

## 关闭

合上盖板。

## 车门上的储物格

**!** 不要放置易碎物品  
不要在储物格中放置玻璃瓶等易碎物品，  
否则在事故时可能增大受伤危险。◀

## 中间扶手

### 打开

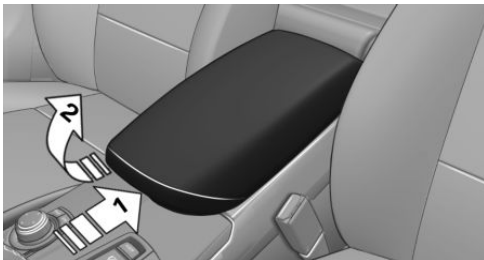

沿箭头 1 所示方向按压按钮，沿箭头 2 所示方向  
向上翻折中间扶手。

## 外部音频设备接口

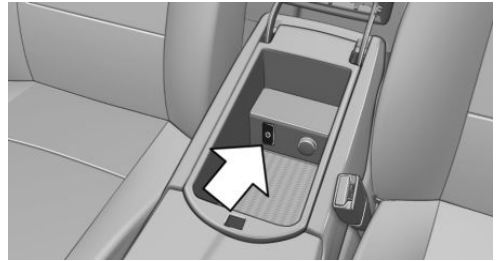

在中间扶手中可以通过外接音频接口连接一个外部  
音频设备，例如 MP3 播放器。

## 饮料杯架

### 提示

**!** 防碎容器和不烫的饮料  
请使用轻质防碎容器并盛放不烫的饮料。  
否则在事故发生时受伤概率会提高。◀

**!** 不合适的容器  
不要将不合适的容器强行压进饮料杯架  
中。否则会造成损坏。◀

### 前排

在中央控制台中。



将盖板向前推。

### 后排

在中间扶手内。

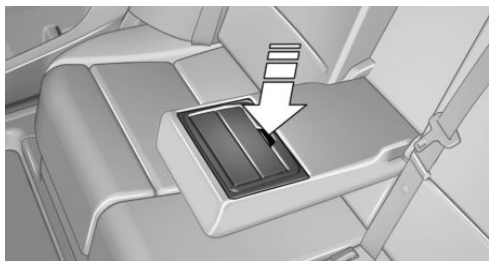

向前拉中间扶手的搭环。

打开：按压按钮。

关闭：先后向内按回两个盖板。

 按回盖板

在中间扶手向上折起之前按回盖板，否则会损坏饮料杯架。◀

## 衣帽钩

 视线畅通

衣服挂在衣帽钩上时不可妨碍驾驶员的视线。◀

 请勿悬挂重物

不要在衣钩上悬挂重物，否则可能会在例如本车制动或紧急避让时危及乘员安全。◀

衣帽钩位于后座区。

## 行李厢内的储物架

### 行李厢底板下的储物间

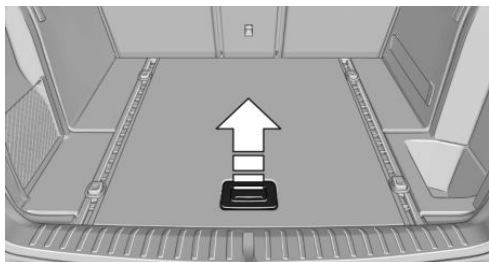

抬起行李厢底板。行李厢底板下的储物间是分开的。

可以用两个分割装置继续划分。

### 右面的侧储物格

在行李厢底板下右侧有一个防水的储物格。

### 挂钩/提包架

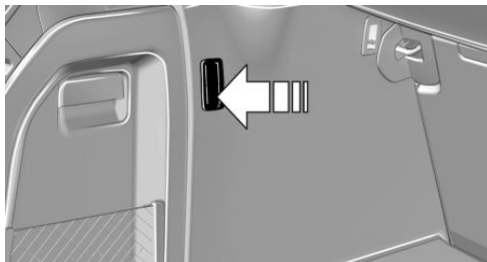

在左侧和右侧行李厢壁处有提包架。

### 松紧绳

在右侧饰板有一根松紧绳用于固定小型物品。

### 网格

小型物品可以放置在行李厢左侧区域的网格内。

### 左侧储物格

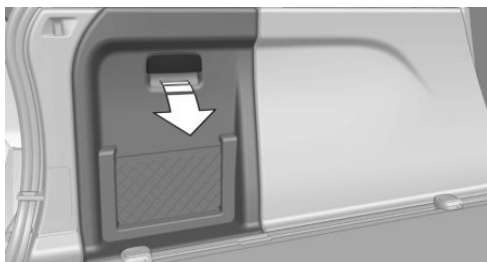

拉动把手。

### 行李厢中的捆索眼

行李厢中有捆索眼，用于固定装载物，见第 141 页。

### 行李厢内带导轨的捆索眼

行李厢中有捆索眼，用于固定装载物，见第 141 页。

## 转动板

行李箱底板的下侧有防水和防污的涂层。  
抬起、取出并转动行李箱底板。

## 行李厢网, FlexNet

也可使用灵活的行李厢网, 用于固定装载物, 见第 141 页。

## 翻转盒

行李厢底板下的储物格内有一个翻转盒。





## 驾驶提示

在本章中，您可了解到在某些特定行驶状况或特殊操作模式下的驾驶提示。

# 驾驶时应注意的事项

## 车辆装备

本章描述了该车型系列中的所有标准装备、国别装备和特殊装备。因此也会提及根据所选特殊装备或国别装备而未在本车中提供的装备。对于安全功能和系统而言同样如此。

## 磨合

### 概述

车辆的运动部件相互之间应处于均衡协调配合的状态。

以下提示有助于优化车辆使用寿命以及燃油经济性。

在磨合期间不能使用加速辅助，见第 64 页。

### 发动机、变速箱和主减速度器

注意所在国现行的车速限制。

#### 2000 公里以下

不要超过最高转速和车速：

- ▶ 使用汽油发动机时 4500/分钟以及 160 公里/小时。

原则上避免满负荷或强制降档。

#### 2000 公里以上

可逐渐提高转速及车速。

### 轮胎

受制造条件限制，新轮胎的附着性能尚未处于最佳状态。

前 300 公里谨慎行车。

### 制动装置

行驶约 500 公里后，制动盘和制动摩擦片才能达到理想的磨损和承载性能。在该磨合期要小心行车。

## 更换零部件后

如果本车在此后的运行中必须更新前述部件，请再次按照相关的磨合提示进行磨合。

## 在状况不佳的道路上行驶

车辆结合了全轮驱动与普通轿车的优点



不要在未铺好的路面上行驶

不要在未铺好的路面上行驶，否则会损坏车辆。◀

为了您的自身安全，同时也为了随车乘员的安全和车辆的安全，请注意以下几点：

- ▶ 行驶前请熟悉车辆，行驶时不要有任何风险。
- ▶ 车速配合于路况调整。道路越是陡峭，不平坦，越应该慢速行驶。
- ▶ 在陡峭的上坡或下坡路段行驶时：将发动机机油和冷却液添加至接近 MAX-标记。上坡或下坡最多可以驶过 50 %。
- ▶ 在陡峭上坡上下坡时使用下坡控制 HDC，见第 98 页。  
坡道起步最多可达 30 %。允许的侧面倾斜度为 30 %。
- ▶ 避免车底与地面接触。  
离地距离最多为 20 厘米并且可以根据负载状态改变。
- ▶ 当车轮空转时给足油，以便行车稳定控制系统可以将驱动力分配在车轮上。如有必要，启用动态牵引力控制系统 DTC。

## 在状况不佳的道路上行驶后

在状况不佳的道路上行驶后，为保持行驶安全性，应当检查车轮和轮胎的损伤。去除车身污物。

## 一般性驾驶提示

### 关闭尾门

 在尾门关闭的情况下行车  
 仅在关闭尾门之后行驶，否则可能会在发生车祸或者实施制动和规避动作时危及乘客和其他交通参与者，并且可能会损坏车辆。此外，废气还会进入车厢。◀

如果必须要在尾门打开的情况下行车：

- ▷ 关闭所有车窗和玻璃天窗。
- ▷ 提高风扇出风量。
- ▷ 谨慎行车。

### 高温排气系统

 高温排气系统  
 车辆的排气系统会产生高温。

不要将安装在此区域的隔热板拆除或对其加装底部保护层。请注意：在行驶、怠速运转或者停车状态下，干草、树叶、草之类的易燃物不可接触到高温排气装置。否则有可能引燃这些物品形成火灾，从而造成严重的人员伤害和物质损失。

不要触摸高温的排气尾管，否则会有烫伤危险。◀

### 气候舒适性挡风玻璃

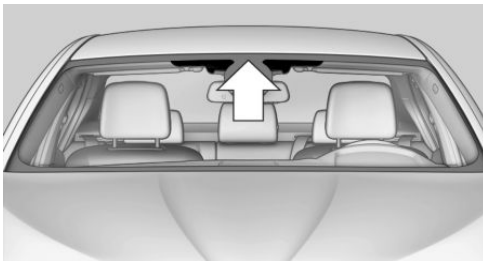

标出的区域没有红外线隔热涂层。

本区域可用于车库开门器、电子收费器或类似装置。

### 车载移动无线电

 车载移动无线电  
 建议在车厢内使用移动电话设备时，例如手机，要将其直接连接至外部天线。否则汽车电子装置与移动无线电设备之间可能会相互影响。此外，也无法确保将发射装置产生的辐射从车内发射出去。◀

### 滑水现象

 滑水现象  
 在湿滑或泥泞的路面上行驶时必须降低车速以避免打滑。◀

在湿滑或泥泞的路面上行驶时，轮胎与路面之间会形成一层水楔。

这种状况便是所谓的滑水现象，会造成轮胎与路面部分接触或者完全不接触，从而导致汽车部分失控或完全失控、制动功能部分丧失或完全丧失。

### 涉水行车

 注意涉水深度和车速  
 不要超过最高涉水深度和步行速度，否则可能会损坏发动机、电气系统和变速箱。◀

仅在水面平静并且仅水面深度最高为 50 厘米情况下行驶并且在该深度下最多只能以步行速度行驶，不可超过 5 公里/小时。

### 安全制动

ABS 是您汽车的标配。

在需要的情况下，最好是进行最大制动。

汽车仍具有转向能力。可以通过稳定的转向绕过有些障碍物。

制动踏板的跳动及液压控制的响声表示 ABS 在工作。

在特定制动情形下松动的制动盘可能导致功能噪音。这对于制动器的性能和运行安全性没有影响。

## 在踏板的活动区域内放置物品



请勿在踏板的活动区域内放置物品

脚垫、地毯或其他物品不得置于踏板的活动区域中，否则可能会在行车过程中影响踏板功能，并且存在事故危险。

不要将更多脚垫放到现有的或其他物件上。

仅可使用准予用于该车辆并且能够适当固定的脚垫。

注意，在取下脚垫之后（例如为了清洁），必须重新将其可靠固定。◀

## 潮湿

在道路湿滑、沾有路盐或大雨天行车时，每行驶几公里就要短暂地轻踩制动踏板进行制动。

但应注意不要影响其他交通参与者。

制动产生的热量会使制动盘和制动摩擦片保持干燥。

这样在需要时制动力即可立即发挥作用。

## 下坡



避免制动器负载过大

避免制动器负载过大。即使很轻但持续作用在制动踏板上的压力也会造成制动装置过热、磨损、甚至可能失灵。◀



不要空档行驶

请勿在空档运转或关闭发动机行车，否则会没有发动机制动作用或制动助力和转向助力。◀

在长时间或陡峭的下坡路段行驶时，请挂入对刹车需求量最小的档位。否则制动装置过热从而降低制动性能。

通过手动降档（甚至直到降到第一档）可进一步增加发动机的制动作用。

## 制动盘上的锈蚀

制动盘锈蚀以及制动摩擦片上的锈蚀由以下原因引起：

- ▷ 行驶里程过低。
- ▷ 长期停放。
- ▷ 低负荷行驶。

盘式制动器没有达到自清洁所需的最低负荷。

锈蚀的制动盘在制动时会产生震动，即使长时间通常也无法完全消除这种震动效果。

## 停放车辆的冷凝水

车底下面会有自动空调生成的冷凝水。

因此地面上有水迹是正常的。

# 装载

## 车辆装备

本章描述了该车型系列中的所有标准装备、国别装备和特殊装备。因此也会提及根据所选特殊装备或国别装备而未在本车中提供的装备。对于安全功能和系统而言同样如此。

## 提示

**!** 车辆超载  
避免车辆超载，以保证不超过轮胎允许的支承力。否则会使轮胎过热并使轮胎出现内部损坏。有时可能导致轮胎突然失压。◀

**!** 允许的总重和允许的车桥负载  
请勿超过汽车允许的总重和允许的车桥负载，否则将无法保证汽车的行驶安全性，而且违反了相关法规。◀

**!** 在行李厢内不要放置液体  
请留意行李厢内没有液体溢出，否则可能会对车辆造成损坏。◀

**!** 较重和较硬的物件  
不要在不固定的情况下将较重的以及坚硬的物品放在车内，否则在例如制动及紧急避让时危及乘员安全。◀

## 放置装载物

- ▶ 用防护材料将装载物上尖利的边缘和棱角包起来。
- ▶ 重装载物：尽可能向前放，直接在后座椅靠背后以及下面。
- ▶ 很重的装载物：当后排座椅上无人时，请将各外侧安全带插入其对侧的锁扣内。
- ▶ 如果要放置装载物，应完全翻折后座椅靠背。
- ▶ 装载物不能堆放超出靠背上边缘。

## 固定装载物

### 行李厢中的捆索眼

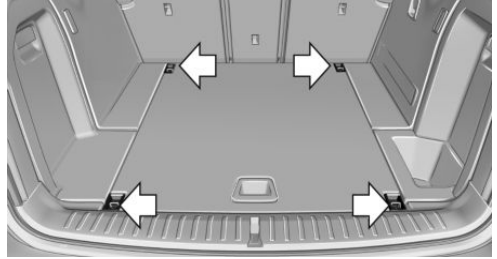

行李厢中有四个捆索眼，用于固定装载物。

### 行李厢内带导轨的捆索眼

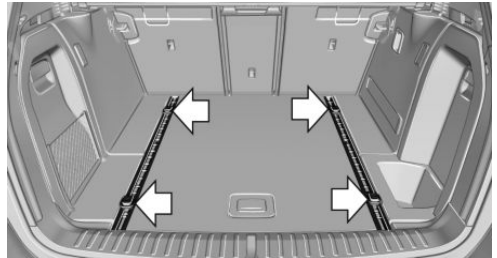

行李厢中有 4 个可移动的捆索眼，用于固定装载物。

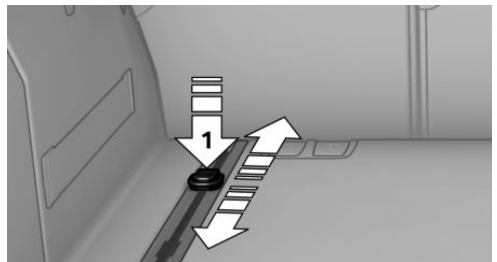

如要移动捆索眼，按压按钮，见箭头 1。注意捆索眼要卡止在新位置。

捆索眼可以从导轨中的凹口处取出。

## 行李厢网, FlexNet

活动行李厢网可挂到环眼上并且固定行李厢内的装载物。网格可以被固定在如下的索套上:

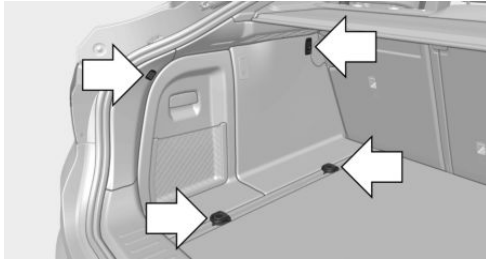

- ▷ 捆索眼在导轨上。
  - ▷ 行李厢壁上的捆索眼。
- 索套位于行李厢内的两侧。

## 固定装载物

- ▷ 较小、较轻的物件: 用松紧绳或者用行李厢网或者绑带固定。
  - ▷ 较大及较重的物件: 用捆绑材料固定。
- 将捆绑材料、行李厢网、松紧绳或绑带固定在行李厢中的捆索眼上。



### 固定装载物

按照前面所述放置和固定装载物, 否则在制动和紧急避让时可能危及乘客安全。◀

## 车顶行李架

### 提示

只可能在车顶行李架处安装。  
车顶行李架属于特殊附件。

### 车顶行李架上的固定装置

注意车顶行李架的安装说明。

### 装配

请注意, 要给升起和打开玻璃天窗保留足够的空间。

## 装载

加载车顶行李架将使车辆重心偏移, 明显改变汽车的行驶性能和转向性能。

因此装载和行驶时要注意以下几点:

- ▷ 不得超过允许的车顶负载/轴荷以及允许的总重。
- ▷ 车顶负荷必须均匀分布。
- ▷ 车顶负荷面积不能过大。
- ▷ 较重的行李件放在底层。
- ▷ 用行李厢张紧带等牢固固定车顶行李。
- ▷ 尾门的翻转区域内请勿放置物品。
- ▷ 小心驾驶, 避免快速起步、紧急制动或急转弯。

# 节省燃油

## 车辆装备

本章描述了该车型系列中的所有标准装备、国别装备和特殊装备。因此也会提及根据所选特殊装备或国别装备而未在本车中提供的装备。对于安全功能和系统而言同样如此。

## 概述

本车具有各种技术特性，用于降低油耗和排放量。

燃油消耗与很多因素有关。

采取一些措施，如合适行驶方式和定期保养可以节省燃油消耗，同时也有利于环境保护。

## 去除没必要的装载物

附加重量会增大燃油消耗。

## 使用后拆卸加装件

使用后拆卸不需要的附加后视镜、车顶行李架或车尾架梁。

车辆上的安装件会影响空气动力性能并增大燃油消耗。

## 关闭车窗和玻璃天窗

打开玻璃天窗或车窗会增加风阻，由此减少达里程。

## 轮胎

### 概述

轮胎对耗油量有不同影响，例如轮胎规格可能影响耗油量。

### 定期检查轮胎气压

一个月至少检查轮胎气压两次，长途旅行前应检查轮胎气压，必要时校正胎压。

轮胎气压过小会增大滚动阻力，这样会增大燃油消耗同时加剧轮胎的磨损。

### 立即起步行车

不要在车辆静止时预热发动机，最好是立即起步并以适中的发动机转速行驶。

借此可以使冷态发动机尽快达到其运行温度。

### 有预见性地行驶

避免不必要的加速和制动过程。

为此与前方行驶的车辆保持适当距离。

有远见的和平顺的驾驶方式可减小燃油消耗。

### 避免高转速

基本的原理：以低转速行驶可以降低燃油消耗并且将磨损程度降到最低。

只在起步时使用 1 档。从 2 档开始匀速加速。此时避免高转速，并提前换高档。

达到所需的车速时切换到尽可能高的档位，并且以低转速和恒定的车速行驶。

如有必要，注意车辆的换挡点显示，见第 71 页。

### 利用惯性滑行

在驶近红灯时应该松开油门踏板，让车辆利用惯性滑行。

在坡度较大的斜面上下行时松开油门踏板，让车辆利用惯性滑行。

在惯性滑行时燃油供给中断。

## 在停车间歇较长时关闭发动机

长时间停车时，例如在红绿灯口、铁路道口前或当堵车时，应关闭发动机。

### 自动启停功能

您的汽车的自动启停功能在停车过程中自动关闭发动机。

如果关闭发动机并且随后重新启动，燃油消耗和排放与持续运转的发动机相比将会下降。将发动机关闭几秒钟就能省油。

除此之外，燃油消耗还取决于其他一些因素，例如行驶方式、路况、保养或者环境因素。

## 关掉暂时不需要的功能

例如座椅加热装置或者后窗玻璃加热装置等功能需要大量能量并减少可达里程，特别是在城市交通和停停走走的交通状况下。

当不需要这些功能时，应将其关闭。

行驶程序 ECO PRO 模式向能耗最优地使用舒适功能提供帮助。这些功能会自动地被部分或完全停用。

## 进行保养

定期对车辆进行保养，可以保证本车有较长的使用寿命和最佳的经济性。由服务部进行保养。

为此也应注意 BMW 保养系统，见第 166 页。

## ECO PRO 模式

### 工作原理

ECO PRO 模式支持节省油耗的驾车方式。为此要调整发动机控制和便捷功能，如空调功率等。

在某些条件下可在 D 档位中将发动机与变速箱分开。汽车以省油方式急速滑行。这时保持挂入档位 D。

此外可能根据情形显示帮助优化行驶油耗的提示。

在组合仪表中可以显示由此达到的可达里程的延长，作为可达里程奖励。

### 综述

该系统包括下列节省燃油的功能和显示：

- ▷ ECO PRO 模式额外可达里程，见第 145 页。
- ▷ ECO PRO 模式提示 - 驾驶提示，见第 145 页。
- ▷ ECO PRO 模式空气调节，见第 145 页。
- ▷ ECO PRO 模式驾驶提示 - 预判助手，见第 146 页。
- ▷ ECO PRO 模式行驶状态 - 滑行，见第 147 页。

### 启用 ECO PRO 模式



频繁按压按钮，直至组合仪表上显示 ECO PRO 模式。

### 配置 ECO PRO 模式

#### 通过驾驶体验开关

1. 激活 ECO PRO 模式。
2. "设置 ECO PRO 模式"
3. 配置模式。

#### 通过 iDrive

1. "设置"
2. "ECO PRO 模式"

或者

1. "设置"
2. "驾驶模式"
3. "设置 ECO PRO 模式"

配置模式。

### ECO PRO 模式提示

- ▷ "提示：":  
设定 ECO PRO 模式下的车速。
- ▷ "ECO PRO 极限":



如果超出设定的 ECO PRO 模式速度，则会降低功率。

## 滑行

在滑行至停止时可以通过滑行，见第 147 页，使得发动机怠速运转，以利于省油。

该功能仅在 ECO PRO 模式下可供使用。

## ECO PRO 模式空气调节

"ECO PRO 空调"

空气调节适用于更好地节省油耗。

因而略微偏离所设置的温度，即以较慢速度加热或冷却车厢有利于省油。

车外温度较低时，可以使用外后视镜加热装置。

## ECO PRO 模式潜力

显示当前配置下可以实现的节能百分比。

## 组合仪表上的显示

### ECO PRO 模式额外作用距离

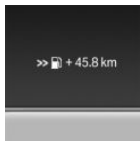

通过调整的驾车方式可以有目的地延长作用距离。

可以在组合仪表中将其显示为额外可达里程。

额外可达里程包括在可达里程的

显示之中。

在加油之后，额外可达里程被自动复位。

## 驾车方式

组合仪表上的显示

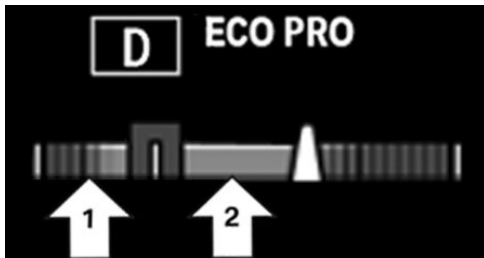

组合仪表中的扩展显示

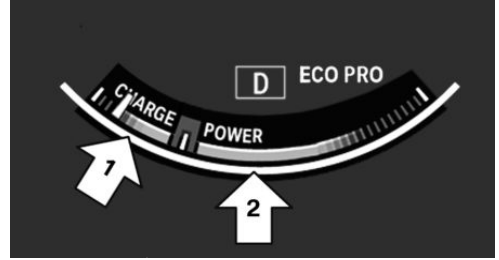

在组合仪表中，条状指示表的标记显示驾车方式的当前效率。

区域内的标记，见箭头 1：显示滑行或制动时的动能回收。

区域内的标记，见箭头 2：加速时显示。

驾驶方式的效率通过条形颜色显示：

- ▶ 蓝色显示：节能的驾车方式，只要标记在蓝色区域中移动。
- ▶ 灰色显示：例如通过松开油门来调整驾驶方式。

一旦满足了节能驾驶的所有条件，显示就会切换成蓝色。

## ECO PRO 提示，驾驶提示



箭头表示驾车方式例如可以通过松开油门来调整至节油方式。

## 提示

如果激活了 ECO PRO 模式显示，则组合仪表中显示驾驶方式和 ECO PRO 模式建议。

激活驾驶方式和 ECO PRO 模式建议显示：

1. "设置"
2. "信息显示"
3. "ECO PRO 信息"

## ECO PRO 提示，图标

将会显示一个附加的图标和文本提示。

图标 措施

 作为省油的驾驶方式，应当少给油门或者预见性减速。

 将速度降低至选定的 ECO PRO 模式速度。

 Steptronic 变速箱：档位从 M/S 切换至 D。

## 在控制显示屏上的显示

### EfficientDynamics

在行车期间会显示油耗和技术信息。

1. "车辆信息"
2. "EfficientDynamics"

### 显示油耗历史

平均能耗可以在一段可调节的时间间隔内显示。

竖向显示条表示在所选时间段中的能耗。

在时间轴的显示条下方示出行驶中断。

 "能耗历史记录"

### 调节油耗历史的时间间隔

 选择图标。

### 复位油耗历史

1. 调出"选项"。
2. "复位油耗历史记录"

### 显示 EfficientDynamics 信息

显示当前作用方式。

 "EfficientDynamics 简介"

显示以下系统：

- ▷ 自动启停功能。
- ▷ 动能回收。
- ▷ 空调功率。
- ▷ 滑行。

### 显示 ECO PRO 模式建议

 "ECO PRO 提示"

当前所用配置的设置会被保存。

### 预判助手

#### 工作原理

该系统有助于省油，并且有助于预见性驾驶方式。可以依据导航数据来提前识别并指示前方路段。

所识别的路段，例如前方的道路状况或者转弯，会降低速度。

即使前方路段在行驶过程中未能察觉，也依然会给出提示。

该提示在到达该路段之前，将会始终显示。

如果给出了提示，那么就可以通过松开油门以及滑行，以节油方式降低车速直至到达该路段为止。

#### 功能条件

该系统取决于导航数据的实时性和质量。

更新导航数据。

#### 显示

##### 组合仪表上的显示

 前方路段的信息以 ECO PRO 提示的方式显示，以便车辆有预见性地减速。

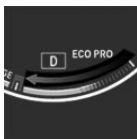

直至条状指示表零点的长箭头在转速表中表示已识别出前方路段。

##### 平视显示系统上的显示

 也可以在平视显示系统中显示预见性提示。

##### 在控制显示屏上的显示

一个额外图标用于显示所识别的路段。

### 图标 前面的路段



限速，例如居民区。



十字路口或者拐弯，驶离快速公路。



弯道。



环形交叉口

### 使用预判助手

显示前方路段：

1. 松开油门。
2. 直到达到所显示的路段之前，让车辆滑行。
3. 必要时通过刹车来调整速度。

### 系统的局限性

该系统在下列状况下不可用：

- ▷ 速度低于 50 公里/小时。
- ▷ 临时性或者变化的车速限制，例如施工地点。
- ▷ 导航数据质量不佳。
- ▷ 巡航控制已激活。

### 滑行

#### 工作原理

该系统有助于省油。

在某些前提条件下可在 D 档位自动将发动机与变速箱分开。汽车以怠速继续滑行，减小了油耗。这时保持挂入档位 D。

该行驶状态称作滑行。

一旦踩下刹车或者油门踏板，就会自动重新连接发动机。

#### 提示

滑行是行驶模式 ECO PRO 模式，见第 144 页，的组成部分。

通过 驾驶员体验开关 调用 ECO PRO 模式，就会自动激活滑行。

该功能在一定的速度范围内可用。

在此，预见性行驶方式有助于尽可能经常利用该功能，并且支持滑行的省油作用。

#### 安全功能

如果满足以下某一个条件，则该功能不可用：

- ▷ DSC OFF 或者 TRACTION 已激活。
- ▷ 在动态极限范围内以及陡峭上坡或下坡路上行驶。
- ▷ 电池充电状态暂时太低或者车载电网中耗电量太高。
- ▷ 启用巡航控制。

#### 功能条件

如果满足以下条件，则在 ECO PRO 模式下车速范围约为 50 公里/小时至 160 公里/小时的情况下可以使用该功能：

- ▷ 不要踩下油门踏板和制动踏板。
- ▷ 选档杆位于档位 D。
- ▷ 发动机和变速箱已达到工作温度。

通过换挡拨片可以影响滑行的车辆状态。

#### 显示

##### 组合仪表上的显示

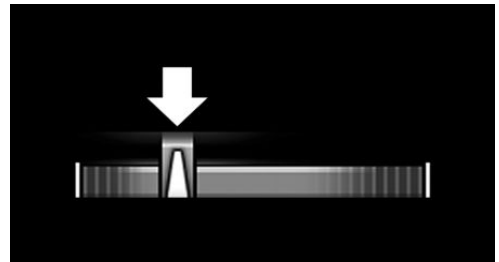

条状指示表中的标记以蓝色突出显示，并且处在零点。转速表大致显示怠速转速。

滑行点显示在零点处在滑行期间亮起。

### 组合仪表中的扩展显示

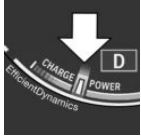

转速表下方条状指示表中的标记以蓝色突出显示，并且处在零点。转速表大致显示怠速转速。滑行点显示在零点处在滑行期间亮起。

### 在控制显示屏上的显示

在 EfficientDynamics Info 中可在行驶期间显示滑行行驶状态。

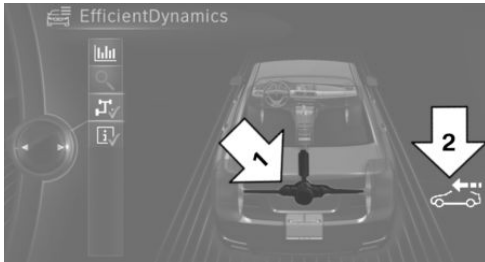

蓝色，见箭头 1，和图标，见箭头 2：滑行行驶状态。

### 显示 EfficientDynamics 信息

1. "车辆信息"
2. "EfficientDynamics"
3.  "EfficientDynamics 简介"

### 手动关闭系统

可以在菜单配置 ECO PRO 模式，见第 144 页，中关闭该功能，例如在下坡时利用发动机的制动作用。

当前所用配置的设置会被保存。





## 顺利驾驶

为了确保本车时刻具有良好的机动性能，本章列出了关于燃油、车轮和轮胎、保养和道路救援服务等方面的重要内容。

# 加油

## 车辆装备

本章描述了该车型系列中的所有标准装备、国别装备和特殊装备。因此也会提及根据所选特殊装备或国别装备而未在本车中提供的装备。对于安全功能和系统而言同样如此。

## 提示



**及时加油**

最迟在可达里程为 50 公里时加油，否则无法保证发动机功能，并且可能会出现损坏。◀

## 油箱密封盖

### 打开

1. 短促按压油箱盖板的后边缘。



2. 朝逆时针方向转动油箱密封盖。

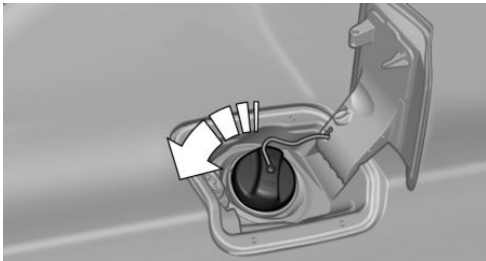

3. 把油箱密封盖插在油箱盖板的支架内。

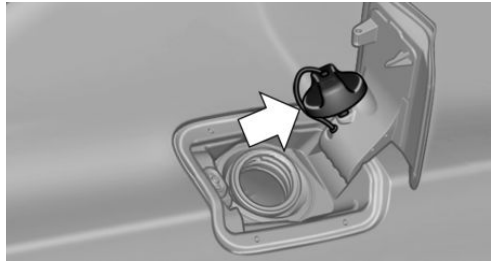

### 关闭

1. 盖上密封盖并按顺时针旋转直到听见清晰的卡止声。
2. 关闭油箱盖板。



**不要挤压固定带**

不要挤压密封盖上的固定胶带，否则不能正确关闭密封盖并可能排出燃油蒸汽。◀

### 手动解锁油箱盖板

例如在出现电气故障时。

解锁件位于行李箱内。

1. 打开右侧饰板的盖板。

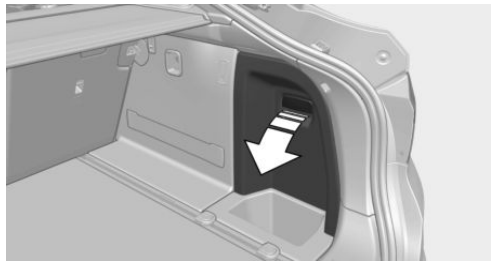



2. 把带加油柱符号的绿色按钮拉下来。油箱盖板解锁。

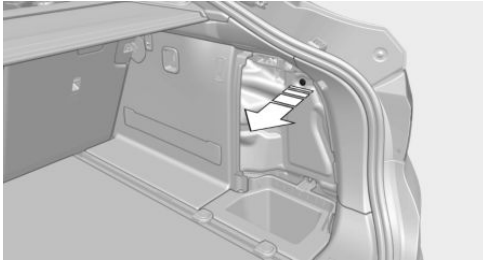



## 加油时注意

加油时将加油枪插入加油管中。在加油期间抬起加油枪会导致：

- ▷ 及早关闭。
- ▷ 燃油蒸气回流减少。

当加油枪首次关闭时，燃油箱已满。

 不要给燃油箱过量加油  
不要给燃油箱过量加油，否则流出的燃油可能会损害环境和汽车。◀

 与燃油有关的操作  
遵守加油站张贴的安全规定。◀

# 燃油

## 车辆装备

本章描述了该车型系列中的所有标准装备、国别装备和特殊装备。因此也会提及根据所选特殊装备或国别装备而未在本车中提供的装备。对于安全功能和系统而言同样如此。

## 燃油等级

### 提示



#### 一般燃油等级

即使燃油符合技术规范，也可能品质不佳。发动机可能出现的问题，例如：不良的发动机起动机行为、降低行驶性能或者行驶功率的问题。更换加油站或者加注品牌制造商的辛烷值较高的燃油。◀

### 汽油

为达到最佳燃油消耗应使用不含硫或者含硫量尽可能少的汽油。

不允许使用加油泵上标记为含金属的燃油。



#### 仅允许加注无金属添加剂的无铅汽油

不得加注含铅汽油或者带锰或铁等金属添加剂的汽油，否则会导致废气触媒转换器和其他部件持续受损。◀

您可以加注乙醇含量最高为 10%，即 E10 的燃油。



#### 不加注乙醇含量较高的燃油

不推荐加注乙醇含量较高的燃油或者酒精燃料，例如，M5 至 M100，否则会损坏发动机和燃油供给系统。◀

发动机有防爆震控制。因此可以加注不同等级的汽油。

### 汽油质量

ROZ 95 号高级汽油或者更高标号，即，可以是 ROZ 98。

### 最低质量

ROZ 90 号无铅汽油。



#### 最低质量

不要用低于规定最低质量的汽油进行加油，否则无法保证发动机功能。◀

### 汽油添加剂

车辆制造商建议在每次加油过程中混合 100 毫升许可使用的汽油添加剂。关于许可使用的汽油添加剂的信息可以咨询服务部。

BMW 推荐使用 BP 机油 

# 车轮和轮胎

## 车辆装备

本章描述了该车型系列中的所有标准装备、国别装备和特殊装备。因此也会提及根据所选特殊装备或国别装备而未在本车中提供的装备。对于安全功能和系统而言同样如此。

## 轮胎气压

### 关于安全的信息

轮胎特性和轮胎气压受下列因素影响：

- ▶ 轮胎的使用寿命。
- ▶ 行驶安全性。
- ▶ 行驶舒适性。

### 检查轮胎气压



定期检查轮胎气压

定期检查轮胎气压并在必要时校正：每月至少两次并在每次长途行车前。否则错误的轮胎气压会导致行车不稳定或轮胎损坏并由此导致事故。◀

轮胎具有均匀的自然轮胎气压损失。

轮胎会在行驶期间升温，轮胎气压会随着轮胎温度上升而增大。轮胎气压说明涉及冷轮胎或者说环境温度下的轮胎。

只有在轮胎冷却的情况下才能检查轮胎气压。即，最多行驶 2 公里，或已经停车至少 2 小时。加注设备的显示可能比实际值小 0.1 巴。

轮胎失压显示：校正轮胎气压之后，重新初始化设置轮胎失压显示。

### 轮胎气压说明



在驾驶员侧车门门柱上可以看到许用轮胎规格的轮胎气压数据。

如果找不到轮胎的车速字母，则使用相应尺寸的轮胎气压。轮胎气压数据适用于环境温度下的轮胎。

### 轮胎规格

压力数据适用于许用轮胎尺寸和推荐的轮胎产品。

车轮和轮胎更详细的信息可询问服务部。

## 胎纹深度

### 夏季轮胎

胎纹深度不能低于 3 毫米。

胎纹深度低于 3 毫米时有很高的滑水危险。

### 冬季轮胎

胎纹深度不能低于 4 毫米。

低于 4 毫米时冬季适用性受限。

## 最小胎纹深度

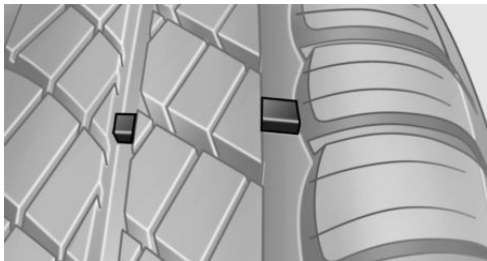

磨损指示标记分布在轮胎圆周，法定最小深度为 1.6 毫米。

在轮胎侧面上用 TWI（轮面磨损指示）标记。

## 轮胎损坏

### 概述

要经常检查轮胎有无损坏、异物和磨损。

### 提示

关于轮胎损坏或者车辆上其他故障的提示：

- ▷ 行驶中的异常振动。
- ▷ 行驶性能发生异常变化，如严重向左或右跑偏。

例如冲上路牙、道路破损等类似情况均可能引起损坏。

### 轮胎损坏时

一旦提示轮胎损坏，立即降低车速并尽快检查车轮和轮胎，否则存在更大的事故危险。

小心将车开到最近的服务部。如有必要，牵引车辆服务部，否则轮胎损坏可能会给车辆乘员和其他交通参与者带来生命危险 ◀

### 维修损坏的轮胎

为了安全起见，汽车生产商建议对已损坏的轮胎不进行修理而是更换。否则可能造成后续损坏。◀

## 轮胎寿命

### 推荐使用

最迟在 6 年后应更新轮胎（不取决于磨损）。

### 生产时间

在轮胎侧壁上：

DOT ... 4314：轮胎在 2014 年第 43 周生产。

## 更换车轮和轮胎

### 装配



轮胎装配提示

装配（包括动平衡）只允许由服务部进行。

不按规定进行操作可能造成后续损坏，并由此产生安全隐患。◀

### 车轮轮胎组合

请您向服务商咨询正确的车轮轮胎组合和轮辋规格。

不正确的车轮轮胎组合会影响不同系统的功能，例如 ABS 或者 DSC。

为维持车辆良好的行驶性能，只能使用相同产品类型和相同胎纹样式的轮胎。

发生轮胎损坏的情况后，要尽快恢复原来的车轮与轮胎组合。



认可的车轮和轮胎

仅使用由车辆制造商对相关车型认可的车轮和轮胎，否则可能例如由于公差，虽然公称尺寸相同，车轮也可能会接触车身而出现严重事故对那些未经认可的车轮和轮胎，汽车生产商无法加以判断因而不能对行驶安全做出保证。◀

## 推荐的轮胎产品



汽车生产商会根据轮胎尺寸，建议使用特定的轮胎产品。可以通过轮胎侧壁上的星号将其识别。

如果正确适当地使用，这些轮胎都具备高标准的安全性和行驶性能。

## 新轮胎

受制造条件限制，新轮胎的附着性能尚未处于最佳状态。

前 300 公里谨慎行车。

## 再生轮胎

汽车生产商建议不要使用翻新后的轮胎。



### 再生轮胎

由于胎体和胎龄可能不一样，其耐久性有限，因此会影响行车安全。◀

## 冬季轮胎

建议在冬季道路上行驶时使用冬季轮胎。

带 M+S 标记所谓的全天候轮胎相对于夏季轮胎虽然有更好的冬季性能，但通常情况下仍不能达到冬季轮胎的性能。

## 冬季轮胎的最高车速

如果车辆的最高车速高于冬季轮胎的允许车速，则必须在驾驶员的视野范围内粘贴相应提示牌。此类提示牌可在轮胎专营店或服务部买到。



### 冬季轮胎的最高车速

遵守每个冬季轮胎的最高车速，否则会导致轮胎损坏并发生事故。◀

## 泄气保用轮胎

若为泄气保用轮胎，为了自身的安全，仅可使用泄气保用轮胎。而且在发生轮胎故障抛锚时，无须使用备用轮胎。您的服务部乐意向您提供咨询。

## 前后桥对调轮胎

在前后桥上，视具体使用情况而定会出现不同程度的磨损。可能会影响行驶性能。为了获得均匀磨损，可以在车轴之间更换车轮。您的服务部乐意向您提供咨询。更换之后检查轮胎气压，必要时修正。

当车辆前后桥上的轮胎尺寸不同时，即，混合轮胎时不允许这样的更换。

## 存放

拆卸的车轮或轮胎应存放在凉爽、干燥及尽可能避开阳光的地方。

防止轮胎沾染机油、油脂和燃油。

不允许超过轮胎侧壁上标出的最大轮胎气压。

## 泄气保用轮胎

## 标记



轮胎侧面的 RSC（泄气保用轮胎）标记。

车轮由在一定范围内可以自承载式的轮胎以及附加特殊的轮辋组成。

由于有加强侧壁，轮胎在发生轮胎气压损失时仍可有限制地继续行驶。

注意关于轮胎失压后继续行驶提示。

## 更换泄气保用轮胎

为了您的自身安全，只可使用泄气保用轮胎。而且在发生轮胎故障抛锚时，无须使用备用轮胎。您的服务部乐意向您提供咨询。

## 排除轮胎失压故障

### 抛锚时的安全措施

将车辆尽可能远地驶离车流，并把车停在坚硬的路面。

接通警示闪烁装置。

将车轮处于直线行驶位置，然后安装入方向盘锁止器。

拉紧驻车制动器，以防自行移动。

所有乘客均应下车，离开危险区域，到护栏后面等安全位置。

以适当的距离放置警告用三角标志。

遵守当地法规。◀

## 机动系统

### 工作原理

利用机动系统可以短暂地修补较为轻微的轮胎损坏，以便能够继续行驶。为此将液态密封剂泵送到轮胎中，该密封剂在硬化时从内侧封闭了受损部位。

压缩机可以被用于监控轮胎气压。

### 提示

- ▷ 应遵守压缩机和密封剂容器上对机动系统的操作说明。
- ▷ 如果轮胎损坏尺寸大于约 4 毫米，则无法使用机动系统有效修补。
- ▷ 如果轮胎无法修复得可以行驶，应联系服务部。
- ▷ 进入的异物应尽量保留在轮胎内。
- ▷ 从密封剂容器上撕下车速限制标签，贴在方向盘上。

### 封闭空间

请勿在封闭空间运转发动机，否则会吸入废气导致昏迷和死亡。废气含有无色无味但有毒的一氧化碳。◀

### 安置

机动系统位于行李厢地板下方。

### 密封剂容器



▷ 密封剂容器，箭头 1。

▷ 加注软管，箭头 2。

注意密封剂容器上的有效期。

### 压缩机

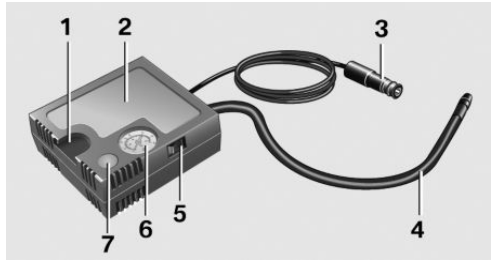

1 法兰固定架

2 压缩机

3 插头/插座的电缆

4 连接软管

5 打开/关闭开关

6 轮胎气压显示

7 减小轮胎气压

## 注入密封剂

1. 晃动密封剂容器。



2. 将连接软管完全从压缩机外壳上拔出。切勿弯折软管。

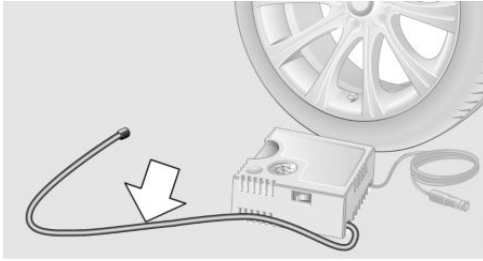

3. 将连接软管拧在密封剂容器的接口上。

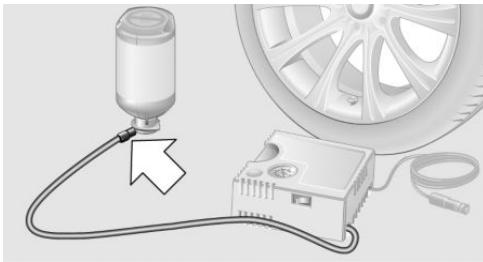

4. 将密封剂容器垂直插入压缩机外壳中。

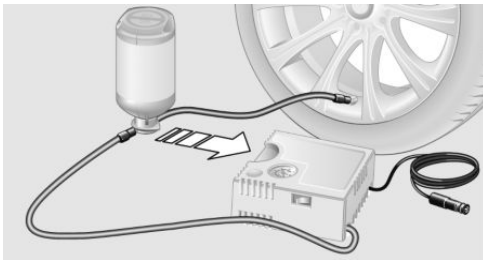

5. 将密封剂容器的加注软管旋入到受损车轮的气门嘴上。

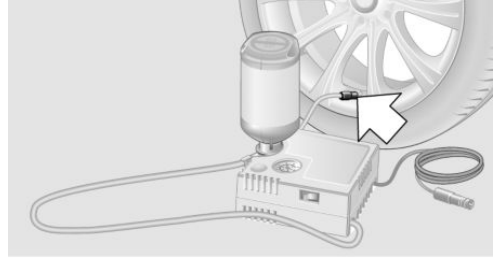

6. 压缩机关闭时，把插头插到车厢内部的插座上。

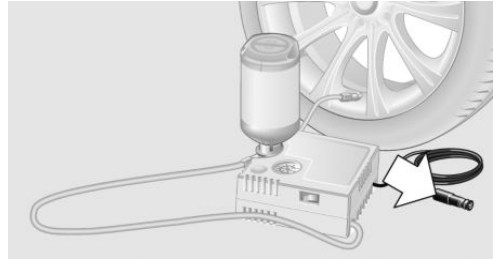

7. 在点火开关接通或发动机运行时接通压缩机。

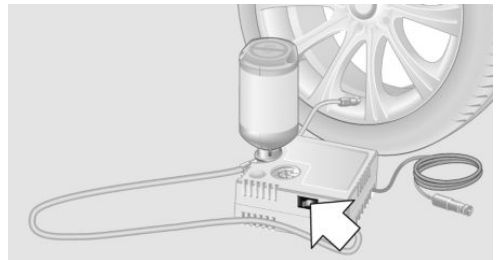

- !** 10 分钟后关闭压缩机  
压缩机运转不得超过 10 分钟，否则设备将过热并可能导致损坏。◀

使压缩机运转约 3 至 8 分钟，以加注密封剂并使轮胎气压达到约 2.5 bar。

加注密封剂时可以短时将轮胎气压提高到约 5 bar。期间不要关闭压缩机。

如果轮胎气压无法达到 2 bar:

1. 关闭压缩机。
2. 将加注软管从车轮上拧下。
3. 前后行驶 10 米，使轮胎内的密封剂均匀分布。
4. 重新用压缩机给轮胎充气。  
如果轮胎气压无法达到 2 bar，联系服务部门。

## 存放机动系统

1. 将密封剂容器的加注软管从车轮上拧下。
2. 将压缩机的连接软管从密封剂容器上拧下。
3. 先前与气门嘴连接的密封剂容器加注软管与密封剂容器上的空闲接口相连接。  
这样就可以防止密封剂的残余物从容器中泄漏。
4. 包装好空的密封剂容器，以免弄脏行李箱。
5. 将机动系统重新收入车辆。

## 分散密封剂

立即行驶约 10 公里，使密封剂在轮胎内均匀分布。

车速不要超出 80 公里/小时。

尽量不要低于 20 公里/小时。

## 更改轮胎气压

1. 把车停在合适的位置。
2. 把压缩机的连接软管直接拧在轮胎气门嘴上。
3. 将插头插在车厢内的插座上。
4. 把轮胎气压更改为 2.5 巴。
  - ▷ 增大压力：在点火开关接通或发动机运行时接通压缩机。
  - ▷ 减小压力：按下压缩机上的按钮。

## 继续行驶

不要超过允许的最高车速 80 公里/小时。

初始化轮胎失压显示。

尽快更换损坏的轮胎和机动系统的密封剂容器。

## 雪地防滑链

### 细链节雪地防滑链

车辆生产商仅推荐某些已经做过测试、且已确认其行驶安全性的细链节雪地防滑链。

可从服务部获取有关许用雪地防滑链的信息。

### 使用

仅允许在配有以下规格轮胎的后轮上成对使用：

- ▷ 205/65 R 17。
- ▷ 225/60 R 17。
- ▷ 245/50 R 18。
- ▷ 245/45 R 19。



不要在规格为 245/55 R 17 的轮胎上使用雪地防滑链

245/55 R 17 规格的轮胎上不得安装雪地防滑链，否则可能导致车辆受损。◀

遵守雪地防滑链制造商的说明。

确保雪地防滑链始终足够张紧。必要时根据防滑链制造商的数据再次张紧。

带雪地防滑链时不能初始化轮胎失压显示，否则会引起错误显示。

带雪地防滑链行驶时，必要时短时激活动态牵引力控制系统。

### 带雪地防滑链时的最高车速

使用防滑链时不可超过 50 公里/小时。



# 发动机室

## 车辆装备

本章描述了该车型系列中的所有标准装备、国别装备和特殊装备。因此也会提及根据所选特殊装

备或国别装备而未在本车中提供的装备。对于安全功能和系统而言同样如此。

## 发动机室内的重要部件

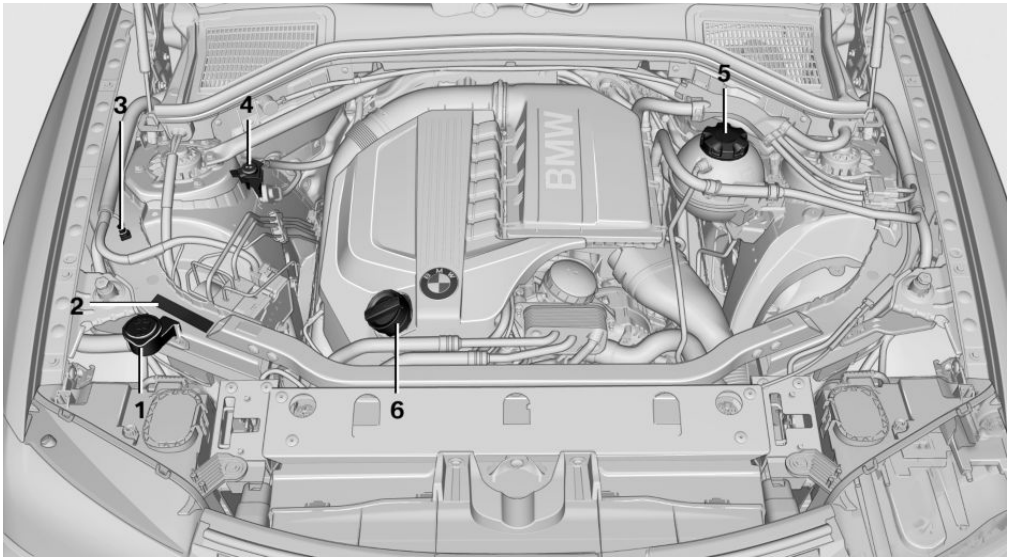

- 1 清洗液容器
- 2 车辆识别号
- 3 启动辅助，蓄电池负极

- 4 启动辅助，蓄电池正极
- 5 冷却液容器
- 6 机油注油口

## 发动机室罩

### 提示

 发动机室内的作业  
没有相关专业知识不允许在车辆上进行作业。

如果不熟悉操作本车时必须遵守规定，只能由服务部对车辆进行作业。

否则未正确执行的操作会带来后续损坏和相关的安全隐患。◀

 不要将手伸入发动机室  
不要将手伸入中间空间或发动机室的空隙，否则会由于转动或高温部件导致受伤危险。◀

 折叠刮水臂  
在打开发动机室罩前要确保刮水臂位于挡风玻璃上，否则可能导致损坏。◀

## 打开发动机室罩

 发动机室罩打开时的受伤危险  
发动机室罩打开时凸起的部分有受伤危险。◀

1. 拉动拨杆。

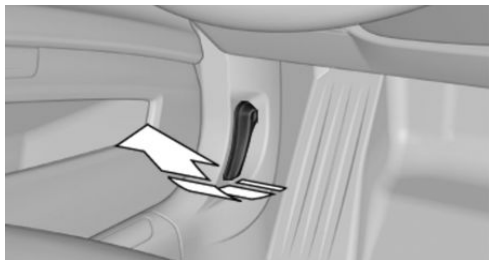

2. 按压解锁拨杆，打开发动机室罩。

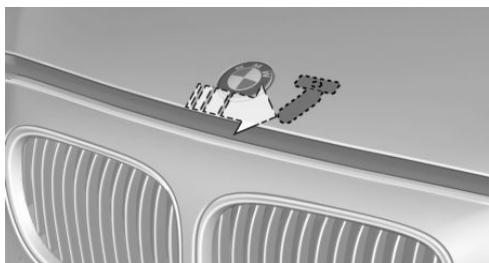

3. 注意发动机室罩凸起的部分。



## 关闭发动机室罩

 行车期间发动机室罩开着  
如果行驶期间发现发动机室罩没有锁好，则必须立即停车将其锁好。◀

 夹伤危险

对此注意，在关闭发动机室罩时要确保关闭区域畅通无阻，否则会导致人身伤害。◀



使发动机室罩从约 40 厘米的高度自由落下，然后按压以使发动机室罩重新完全上锁。

要听到发动机室罩卡止的声音。

# 发动机机油

## 车辆装备

本章描述了该车型系列中的所有标准装备、国别装备和特殊装备。因此也会提及根据所选特殊装备或国别装备而未在本车中提供的装备。对于安全功能和系统而言同样如此。

## 概述

机油消耗与驾车方式和使用条件有关。  
例如在如下情况下会增大机油消耗：

- ▷ 运动型驾驶方式。
- ▷ 发动机磨合。
- ▷ 发动机空转。
- ▷ 使用不许可的发动机机油类型。

因此每次加油之后要定期检查机油油位。

该车辆具有电子油位测量装置。

电子油位测量装置有两个测量方法：

- ▷ 状态显示
- ▷ 详细测量

## 电子油位测量

### 状态显示

#### 工作原理

在行车期间对发动机机油油位进行电子监控，并显示在控制显示屏上。

如果发动机机油油位达到最小值，会显示检查控制信息。

#### 前提

行车约 30 分钟后提供当前测量值。在行车距离较短时显示上一次足够长的行车状态。

频繁短途行驶时定期执行详细测量。

### 显示发动机机油油位

1. "车辆信息"
2. "车辆状态"
3.  "机油量"

### 发动机机油油位显示信息

视发动机机油油位而定在显示屏上显示不同的信息。注意这些信息。

发动机机油过少情况下，在接下来的 200 公里内添加发动机机油，见第 164 页。



#### 发动机机油过少

立即添加发动机机油，否则发动机机油过少可能会导致发动机损坏。◀

注意不要加入太多发动机机油。



#### 发动机机油过多

立即检查车辆，否则加注过多的发动机机油可能会导致发动机损坏。◀

## 详细测量

### 工作原理

在详细测量时检查发动机机油油位，并且通过刻度盘显示油位。

在测量过程中略微提高怠速转速。

### 概述

仅可对某些发动机进行详细测量。

### 前提

- ▷ 车辆停在平路上。
- ▷ Steptronic 变速箱：选档杆处在档位 N 或 P 并且没有踩下油门踏板。
- ▷ 发动机运行且已达到工作温度。

## 执行详细测量

为对发动机油位进行详细测量：

1. "车辆信息"
2. "车辆状态"
3.  "测量机油油位"
4. "开始测量"

检查发动机机油油位并通过刻度显示。

持续时间：约 1 分钟。

## 添加发动机机油

### 概述

关闭点火装置，将车辆停靠在安全位置。之后添加发动机机油。

### 机油注油口

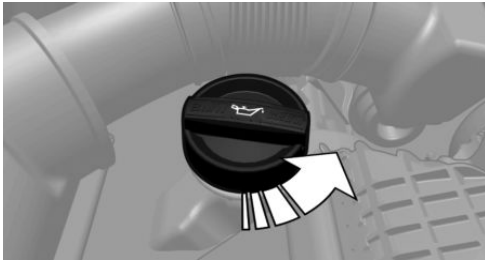

仅当在组合仪表上显示信息时，才添加 1 升发动机机油。

### 添加发动机机油

在接下来的 200 公里添加发动机机油，否则会损坏发动机。◀

### 不要加注太多发动机机油

加注过多的机油后要立即检查车辆，否则可能会导致发动机损坏。◀

### 保护儿童

请将机油、润滑脂等放在儿童无法接触的地方，并要遵守容器上的警告提示，否则存在损害健康的危险。◀

## 添加的发动机机油类型

### 提示



不要使用机油添加剂

机油添加剂可能导致发动机损坏。◀



发动机油的黏度等级

选择发动机油时要注意机油的粘度等级应为 SAE 0W-40、SAE 0W-30、SAE 5W-40 和 SAE 5W-30 其中之一，否则可能导致功能故障或发动机损坏。◀

发动机油的质量对发动机寿命起决定性作用。

一些发动机机油类型可能不是在所有国家都提供。

### 获许使用的发动机机油类型

可以添加如下规格的发动机机油：

#### 汽油发动机

BMW Longlife-01。

BMW Longlife-01 FE。

获许使用的发动机机油类型的更多信息可以咨询服务部。

### 其他可选的发动机机油类型

如果不能购买获许使用的发动机机油，可以添加不超过 1 升的符合下列规格的发动机机油：

#### 汽油发动机

ACEA A3/B4。

## 发动机油更换

车辆制造商建议发动机机油更换交由服务部完成。

# 冷却液

## 车辆装备

本章描述了该车型系列中的所有标准装备、国别装备和特殊装备。因此也会提及根据所选特殊装备或国别装备而未在本车中提供的装备。对于安全功能和系统而言同样如此。

## 提示

 发动机高温运转时有烫伤危险  
发动机高温运转时请勿打开冷却系统，否则可能会因冷却液喷出而造成烫伤。◀

 合适的添加剂  
只宜使用合适的添加剂，否则可能会损坏发动机。添加剂有害健康。◀

冷却液由水和冷却液添加剂组成。

市场出售的添加剂并非都适合该车辆使用。可从服务部获取有关合适的添加剂的信息。

## 冷却液液位

### 概述

视所安装的发动机而定，冷却剂容器有可能处在发动机室的右侧或左侧。

### 检查

1. 要能使发动机冷却下来。
2. 沿逆时针方向将冷却液容器拧出一些，直至其内部的高压气体被完全放出。

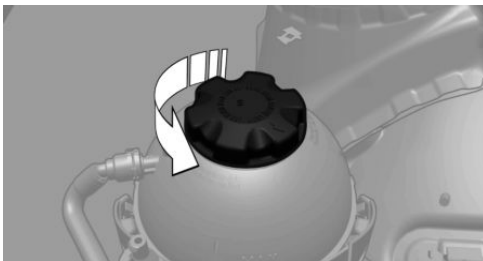

3. 打开冷却液容器的封盖。
4. 如果冷却液液位在加液口的最小和最大标记之间，则说明冷却液液位正确。



### 添加

1. 要能使发动机冷却下来。
2. 沿逆时针方向将冷却液容器拧出一些，直至其内部的高压气体被完全放出后再打开。

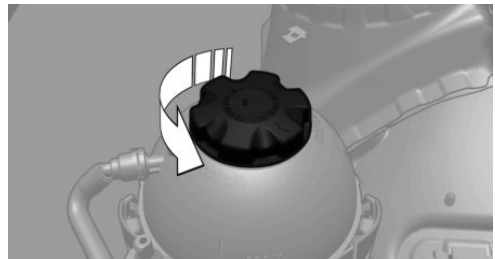

3. 按需缓慢加注冷却液，直到液位正确，不要加注过量。
4. 将盖子转动拧紧。冷却液容器的箭头和盖板的箭头应当彼此相对。
5. 需尽快到服务部检查冷却液损失的原因。

## 回收处理



请按照环保法规定的要求处理冷却液和冷却液添加剂。

# 保养

## 车辆装备

本章描述了该车型系列中的所有标准装备、国别装备和特殊装备。因此也会提及根据所选特殊装备或国别装备而未在本车中提供的装备。对于安全功能和系统而言同样如此。

## BMW 保养系统

保养系统会指出必要的保养措施，为您提供支持，确保车辆交通和运行安全。

## 车况保养 CBS

传感器及专用的算法充分考虑您汽车的各种使用条件。车况保养据此确定保养需求。

系统使得保养范围可以匹配于个人的使用风格。

在控制显示屏处显示保养服务需求，见第 70 页，的详细信息。

### 遥控器内的保养数据

保养需求的信息一直存储在遥控器中。服务读出这些数据，并基于此给出最佳保养范围的建议。

因而要将车辆上次行驶时所用的遥控钥匙交给服务顾问。

### 停放时间

不会考虑汽车电池接线断开时的停放时间。

可以在服务部进行与时间有关的保养，如制动液、发动机机油和微尘滤清器/活性炭过滤器等。

## 保养历史记录

在服务时进行保养工作并记录到车辆数据中。保养记录本等记录是定期维护的证明。

在控制显示屏上显示记录的维护，见第 71 页。

## 保养范围

保养范围可以在技术参数及保养范围的补充手册中找到。

## 用于车载诊断系统 OBD 的插座

### 提示

 用于车载诊断系统的插座

车载诊断系统的插座仅可由经授权的人员使用，以及由服务部或修理厂按照车辆制造商规定指定受过相应培训的人员使用，否则其使用行为会对车辆功能造成影响。◀

### 位置

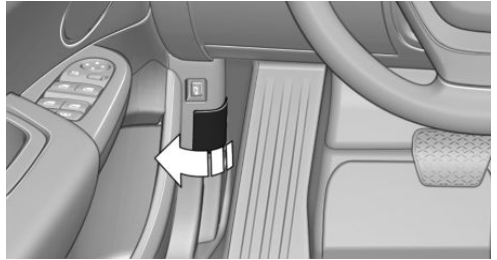

在驾驶员侧的 OBD 插座，用于检查对尾气排放有重要影响的部件。

### 排放



▶ 警报灯闪烁：

发动机内出现了可导致废气触媒转换器损坏的故障。立即检查车辆。

▶ 警报灯亮起：

尾气不正常。尽快到服务部检查本车。

## 回收

车辆生产商建议在车辆使用寿命结束时将车辆送交至生产商指定的回收处。请遵守当地关于汽车回收的法规。可从服务部获取其他信息。

# 零部件的更换

## 车辆装备

本章描述了该车型系列中的所有标准装备、国别装备和特殊装备。因此也会提及根据所选特殊装备或国别装备而未在本车中提供的装备。对于安全功能和系统而言同样如此。

## 随车工具

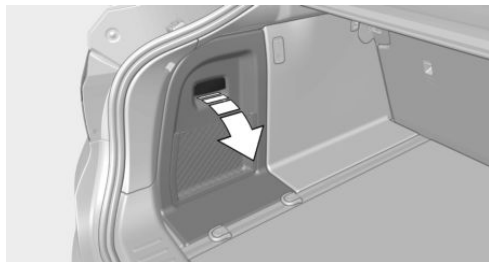

随车工具位于行李厢内左侧盖板后面的急救包下方。

## 更换刮水器刮片

### 概述



不要在沒有刮水器刮片的情況下收折刮水器

在未安裝雨刮器刮片的時候不要收折雨刮器，否則會損壞擋風玻璃。◀

## 更換刮水器刮片

1. 在更換時把刮水器扳到翻開位置，見第 61 頁。
2. 翻開刮水器。

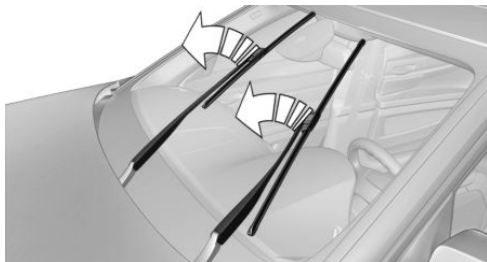

3. 水平旋轉刮水器刮片。
4. 從側面取下刮水器刮片。

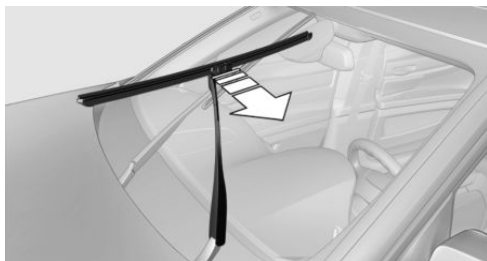

5. 以相反順序插入新雨刮器刮片，直至卡入。
6. 翻回刮水器。

## 更換車燈和燈泡

### 提示

#### 燈泡和車燈

燈泡和車燈對行駛安全性作用極大。

如果不熟悉或者此處沒有描述相應的工作，車輛製造商建議讓服務部執行這些工作。

可在服務部購買備用燈盒。



**烫伤危险**

仅在灯泡冷却时才可更换，否则会造成烫伤。◀

**对车灯装置进行作业**

在对车灯装置进行任何作业时，必须先关闭相关的车灯，否则可能会发生短路。

必要时请查阅灯具制造商随附的提示，否则更换灯泡时可能造成伤害和损坏。◀

**不要对氙气前灯进行作业/灯泡更换**

包括灯泡更换在内的有关氙气灯的作业，只能由服务部的人员来进行。此装置带有高压，如果处置不当会造成生命危险。◀

**不要触摸灯泡**

不要直接用手握住新灯泡，否则其即使上面很少的污物也会形成烧结，从而降低灯泡的使用寿命。

拿灯泡时请使用干净的毛巾、纸巾或其他类似的物品，或者手拿灯泡的基座。◀

**发光二极管 LED 指示灯**

一些装备都使用装在盖板后的发光二极管作为光源。

这些发光二极管发出的光类似于普通激光，因此被称为一级发光二极管。

**不要取下盖板**

不要取下盖板，不要长时间凝视未经过滤的光线，否则会导致眼睛的视网膜发炎。◀

**前灯玻璃镜罩**

天气寒冷或者潮湿时车外照明装置内部可能会有水雾。接通车灯行驶，过一段时间之后水雾就会消失。不必更换前灯玻璃镜罩。

如果开车行驶仍然不能消除大灯上的水雾，并且水汽愈来愈多，例如灯内有水滴，则应让维修部门进行检查。

**调整前灯**

更换灯泡和车灯可能影响前灯的调整。在更换后必须由服务部检查前灯的设置，如有必要，进行校正。

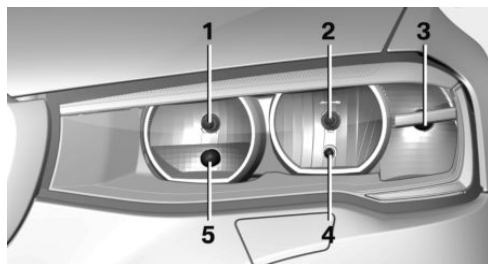
**前照灯，灯泡更换****卤素大灯****综述**

- 1 远光灯/大灯变光功能
- 2 近光灯
- 3 转向信号灯
- 4 停车灯
- 5 日间行车灯

**近光灯和停车灯入口**

注意一般提示，见第 168 页。

1. 打开发动机室罩，见第 161 页。
2. 逆时针旋转并取下盖罩。

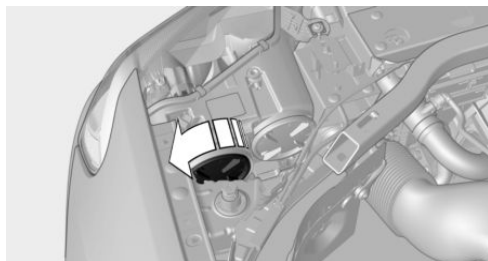

3. 上面的灯泡是近光灯，下面的灯泡是停车灯。

**近光灯**

灯泡 55 瓦，H7。

1. 稍微向下倾斜插头与灯泡并小心拉出。
2. 从插头上拔下灯泡，插上新灯泡。

3. 按照相反顺序安装新灯泡。
4. 根据箭头标记将盖罩放到大灯外壳上。
5. 用盖罩封闭大灯外壳。

### 停车灯

灯泡 5 瓦, W5W。

1. 取出灯泡支架。
2. 小心从插座拉出灯泡。
3. 按照相反顺序安装新灯泡。
4. 根据箭头标记将盖罩放到大灯外壳上。
5. 用盖罩封闭大灯外壳。

### 远光灯/大灯变光功能和日间行车灯入口

注意一般提示, 见第 168 页。

1. 打开发动机室罩, 见第 161 页。
2. 逆时针旋转并取下盖罩。

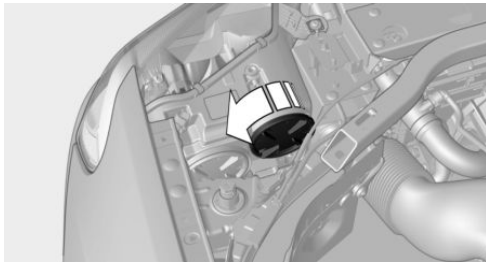

3. 上面的灯泡是远光灯/大灯变光功能, 下面的灯泡是日间行车灯。

### 远光灯/大灯变光功能

灯泡 55 瓦, H7。

1. 稍微向上倾斜插头与灯泡并小心拉出。
2. 从插头上拔下灯泡, 插上新灯泡。
3. 按照相反顺序安装新灯泡。
4. 根据箭头标记将盖罩放到大灯外壳上。
5. 用盖罩封闭大灯外壳。

### 日间行车灯

灯泡 21 瓦, W21W。

1. 逆时针旋转灯泡支架, 并将其小心取出。
2. 小心从插座拉出灯泡。
3. 按照相反顺序安装新灯泡。
4. 根据箭头标记将盖罩放到大灯外壳上。
5. 用盖罩封闭大灯外壳。

### 氙气前灯

#### 提示

该灯泡的使用寿命极高, 因此其发生损坏的可能性便极小。频繁接通及关闭会缩短使用寿命。

如果灯泡出现故障, 请接通前雾灯继续小心驾驶。请注意国家法规。



不要对氙气前灯进行作业/灯泡更换

包括灯泡更换在内的有关氙气灯的作业, 只能由服务部的人员来进行。此装置带有高压, 如果处置不当便会造成生命危险。◀

### 综述

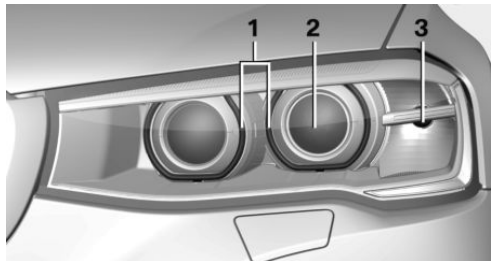

- 1 停车灯/日间行车灯
- 2 近光灯/远光灯/大灯变光功能
- 3 转向信号灯

### 氙气前灯

近光灯和远光灯是用氙气技术制造的。

停车灯和日间行车灯是用 LED 指示灯技术制造的。

出现故障时请联系服务部。

## LED 前灯

### 发光二极管 LED 指示灯

配有 LED 前灯，所有前照灯以及侧面转向信号灯均采用 LED 技术。

如果 LED 出现故障，则可以使用前雾灯继续小心行驶。请注意国家法规。

出现故障时请联系服务部。

### 前雾灯

注意一般提示，见第 168 页。

灯泡 35 瓦，H8。

1. 从随车工具中取出螺丝刀，使得平面向夹头移动，见箭头 1。

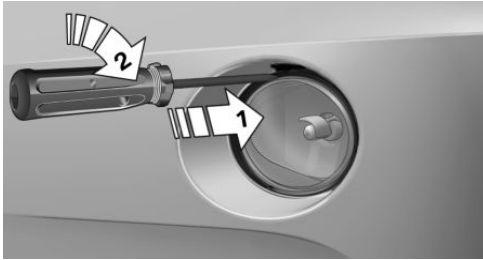

2. 旋转螺丝刀 90°，见箭头 2。
3. 向前取出前雾灯。
4. 松开插头。

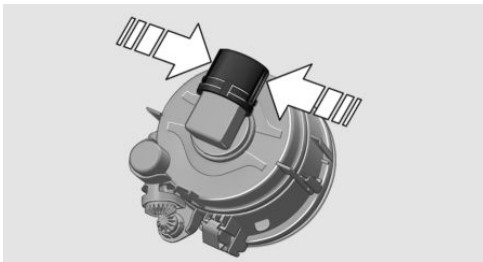

5. 旋转灯泡支架并取下。

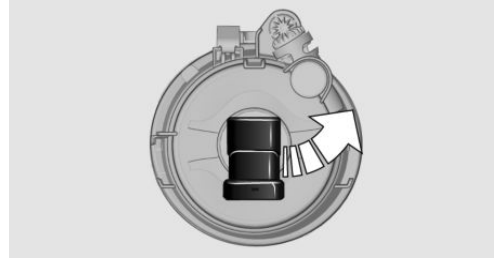

6. 取出旧灯泡，换上新灯泡。
7. 以相反的顺序安装前雾灯。同时注意导轨。

### LED 前雾灯

前雾灯采用 LED 技术。出现故障时请联系服务部。

### 转向信号灯

#### 提示

注意一般提示，见第 168 页。

转向信号灯位于发动机室内，分别在近光灯旁。灯泡 21 瓦，PY 21W。

#### 更换

1. 打开发动机室罩，见第 161 页。
2. 逆时针旋转灯泡和插座，并将其小心取出。

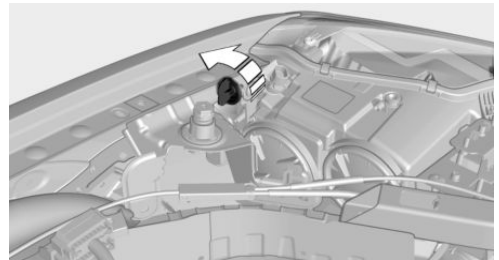

3. 轻轻向下按压和旋转灯泡，将其从插座取出。
4. 按照相反的顺序放入新灯泡。

## 外后视镜中的转向信号灯

外后视镜中的转向信号灯是用 LED 指示灯技术制造的。出现故障时请联系服务部。

## 尾灯, 灯泡更换

### 综述

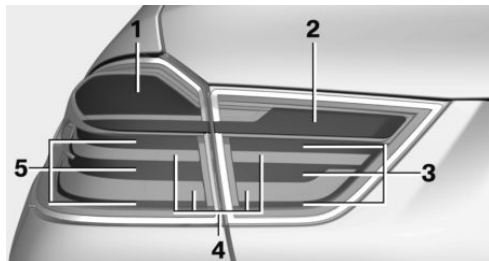

- 1 转向信号灯
- 2 倒车灯
- 3 后雾灯
- 4 后示廓灯
- 5 制动信号灯

## 外侧尾灯更换灯泡

### 概述

注意一般提示, 见第 168 页。

转向信号灯: 灯泡 21 瓦, P21W。

制动信号灯: 灯泡 24 瓦, PW24W。

后示廓灯是用 LED 指示灯技术制造的。出现故障时请联系服务部。



更换灯泡时要小心操作

更换灯泡时要小心逐步操作, 否则可能会导致尾灯或车辆受损。◀

## 拆下外侧尾灯

1. 打开尾门。
2. 从随车工具, 见第 168 页, 取出螺丝刀向前倾斜穿入盖板开口, 见箭头 1。

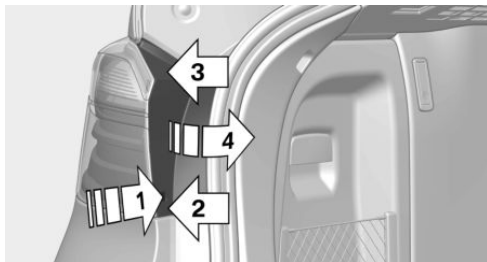

3. 从下部的插接器撬出遮光板, 见箭头 2。
  - ▷ 车辆左侧: 向右撬出。
  - ▷ 车辆右侧: 向左撬出。
4. 为了松开上部的插接器, 见箭头 3, 将遮光板小心地取出, 见箭头 4。
5. 用螺丝刀的把手松开两颗螺母, 见箭头。

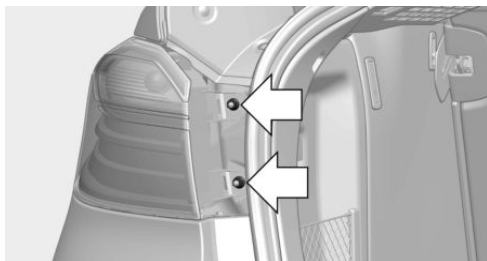

6. 从车身上取下尾灯并从灯架上拧下插头。

## 更换灯泡

1. 松开灯座上的三个固定器, 见箭头 1, 然后从尾灯上取出灯座, 见箭头 2。

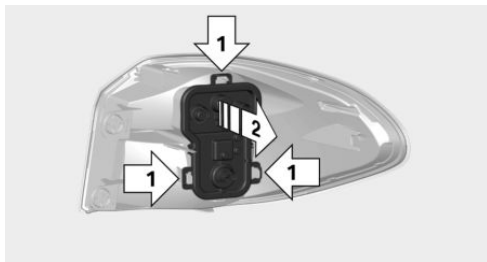

2. 将损坏的灯泡轻轻压入灯座，逆时针旋转并取出。在灯架上，转向信号灯是上面的灯泡，制动信号灯是下面的灯泡。
3. 按照相反的顺序放入新灯泡并安装灯架。注意灯架要卡止在所有固定装置中。

### 安装尾灯

1. 将插头连接到尾灯上。
2. 将遮光板放到并推入三个固定点处，见箭头。注意尾灯要卡入固定装置中。

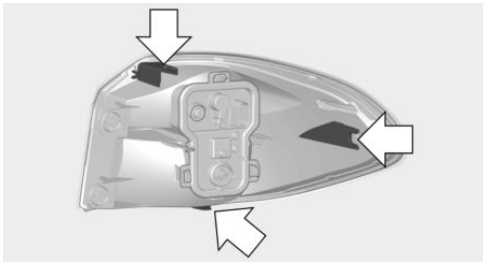

3. 拧紧两颗螺母，然后安装遮光板。

### 尾门内的车灯

#### 概述

注意一般提示，见第 168 页。

倒车灯：21 瓦灯泡，P21W

后雾灯：灯泡 21 瓦，H21W。

#### 通入车灯

1. 打开尾门。
2. 从拉手槽拉出盖板，见箭头。

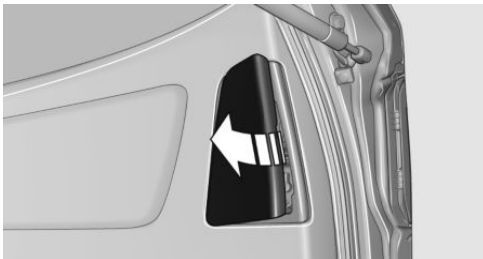

3. 松开插头。

### 更换倒车灯与后雾灯

1. 从尾灯下拧下灯架。  
在灯架上倒车灯是上面的灯泡，后雾灯是下面的灯泡。
2. 小心取下灯泡来更换倒车灯。  
向下按压灯泡并向左旋转来更换后雾灯。

### 安装灯架

1. 将插头连接到尾灯上。
2. 按照相反的顺序放入新灯泡并安装灯架。  
注意车灯支架正确固定插好。

### 后示廓灯和牌照灯

注意一般提示，见第 168 页。

这些车灯都是用 LED 指示灯技术制造的。出现故障时请联系服务部。

## 车轮替换

### 提示

有泄气保用轮胎或使用轮胎密封剂时在抛锚情况下轮胎气压损失时无须立刻更换车轮。

因而无备用轮胎可用。

车轮更换需要的合适工具可以作为附件从服务部购得。

### 汽车千斤顶支撑点

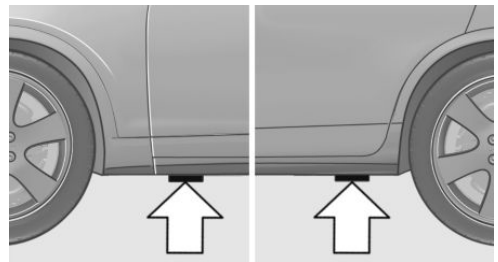

汽车千斤顶支撑点在如图所示的位置上。

## 车轮螺栓防盗保险装置

车轮螺栓防盗保险装置的适配器在随车工具之中，或者在随车工具的置物盒之中。

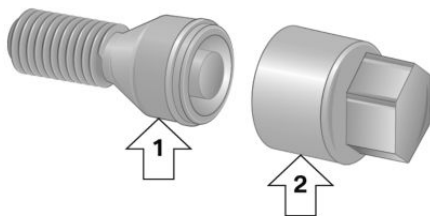

- ▷ 车轮螺栓，见箭头 1。
- ▷ 适配器，见箭头 2。

### 取下

1. 将适配器插入车轮螺栓。
  2. 拧松车轮螺栓。
- 拧上后重新取下适配器。

## 汽车电池

### 保养

电池是无需保养的。

对于电池寿命而言，所加注的酸液量是足够的。

可以向服务部询问电池的详细信息。

### 更换电池

 只能使用经认可的汽车电池

只能使用由汽车生产商认可的汽车电池型号，否则会对车辆造成损坏，并造成系统或功能不可用或只能有限度地使用。◀

在由服务部更换汽车电池后，要在车辆上注册，确保可以无限制使用所有便捷功能，并在必要时不再显示这些便捷功能的检查控制信息。

## 电池充电

### 提示

 不要将充电器连接在车内的 12 伏插座上  
不要将电池充电器连接在出厂时安装在车内的 12 伏插座上，否则可能会由于车辆耗电增加而损坏汽车电池。◀

### 概述

注意电池的充足电量状况，以保证电池的最长使用寿命。

在以下情况下可能需要为电池充电：

- ▷ 频繁短途行驶时。
- ▷ 停放时间超过一个月时。

### 启动辅助接线柱

仅可在关闭发动机之后通过发动机室内的启动辅助接线柱，见第 177 页，进行充电。

### 断电

经过一段暂时的断电后，必须重新初始化设置某些配置或者更新个性化设定，例如：

- ▷ 座椅记忆装置和后视镜记忆装置：重新存储位置。
- ▷ 时间：更新。
- ▷ 日期：更新。
- ▷ 玻璃天窗和滑动遮光板：系统初始化设置，见第 40 页。

### 回收旧电池

 旧电池交给服务部进行废弃处理或交给回收部门。

必须直立运输及存放装有电解液的电池。运输时要确保电池不翻倒。

## 保险丝

### 提示

#### 更换保险丝

对已熔断的保险丝，请勿尝试修复或用颜色或安培值不一致的保险丝代替，否则会因电线过载而发生火灾。◀

塑料镊子和保险丝位置的说明在行李厢的保险丝旁。

### 在手套箱内

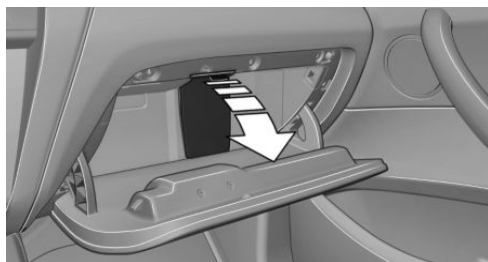

向下转动盖板，见箭头。

### 在行李厢内

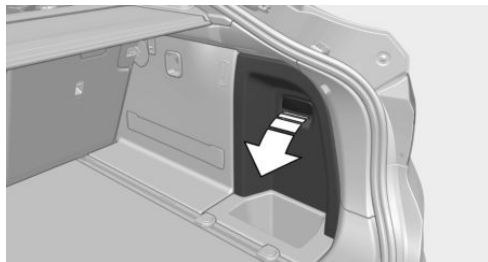

翻开右侧饰板的盖板，箭头，并取下隔音材料。

保险丝位置的说明在单独一张纸面上。

# 故障援助

## 车辆装备

本章描述了该车型系列中的所有标准装备、国别装备和特殊装备。因此也会提及根据所选特殊装备或国别装备而未在本车中提供的装备。对于安全功能和系统而言同样如此。

## 警示闪光灯

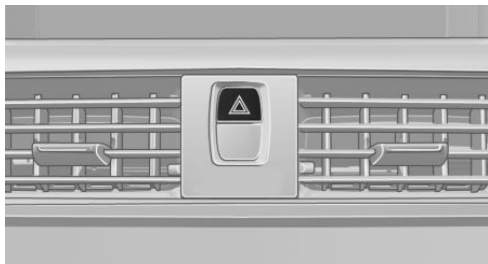

按钮位于中央控制台内。

## 智能紧急呼叫

### 工作原理

通过该系统可以在紧急情况下发出紧急呼叫。

### 概述

只有在紧急情况下才能按压 SOS-按钮。

即使不能通过 BMW 进行紧急呼叫，也可与公共紧急呼叫号码建立紧急呼叫。主要视相应的移动电话网络和国家法规而定。

### 提示



不能保证紧急呼叫肯定成功

由于技术原因，在极其不利的条件下可能无法保证紧急呼叫成功。◀

## 综述



车顶衬里中的 SOS 按钮

### 前提

- ▷ 已经启用车辆内置的 SIM 卡。
- ▷ 收音机就绪状态已接通。
- ▷ 紧急呼叫系统功能就绪。

### 触发紧急呼叫

1. 轻轻按压打开保护板。
2. 按压 SOS 按钮直到按钮的 LED 指示灯亮起绿色。

- ▷ LED 指示灯亮起绿色：紧急呼叫已触发。

如果显示屏上显示了一条中断呼叫，则可以中断紧急呼叫。

如果条件允许，也可以在车辆中等待直到通话连接建立起来。

- ▷ 如果紧急呼叫号码的连接已经建立，LED 指示灯闪烁绿色。

在通过 BMW 进行紧急呼叫时，为了确定必要救援措施的数据将发送给紧急呼叫中心。例如车辆当前位置，如果可以确定的话。如果未应答紧急呼叫中心的回叫，则自动执行营救措施。

- ▷ 如果 LED 指示灯闪烁绿色，但紧急呼叫中心不再能通过扬声器听到，然而您讲的话仍可能被紧急呼叫中心听到。



## 自动触发紧急呼叫

在某些前提下，发生严重事故后紧急呼叫会立即自动触发。按压 SOS 按键不会影响自动紧急呼叫。

## 警告用三角标志

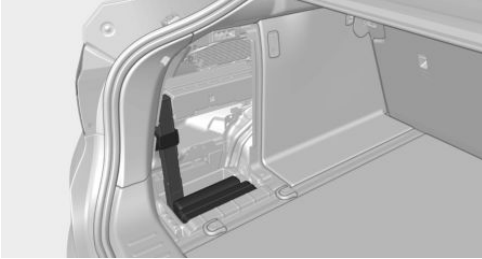

警告用三角标志位于行李厢内左侧盖板的后面。如要取出请松开支架。

## 急救包

### 提示

其中药品均有有效期限。定期检查物品的有效期，如有必要及时更换。

### 安置

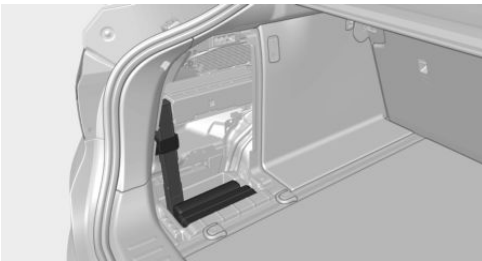

急救包位于行李厢内左侧盖板的后面。

## 机动服务

### 准备就绪

在许多国家全天候都可以通过电话联系机动服务。在出现抛锚故障时您还可以得到救助。

### 道路救援服务

可以通过 iDrive 来为道路救援服务显示呼叫号码或直接与机动服务建立联系。

其他信息，参见导航、视听设备、通信的用户手册。

## 启动辅助

### 提示

在电池亏电的状态下，发动机可以通过 2 根启动辅助电线靠其他车辆的电池起动。只能使用完全绝缘的启动辅助电缆。

为避免两辆车的人员伤害或损失，要按如下方式操作。



不要触摸带电部件

在发动机运转时不要触摸带电部件，否则有生命危险。◀

### 准备

1. 检查其他车辆上的电池是否为 12 伏特。在电池上有说明。
2. 供电汽车的发动机要停转。
3. 关闭两辆车内的所有用电器。



避免接触汽车车身

两部车的车身不能接触，否则会有短路的危险。◀

### 启动辅助接线柱



连接顺序

在连接电池辅助电缆的时候要遵守连接顺序，不然由于跳火会造成人身伤害。◀

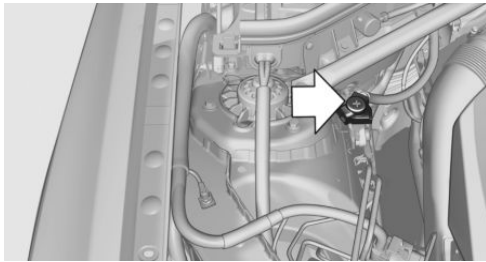

发动机室内的所述启动辅助接线柱用作蓄电池正极。

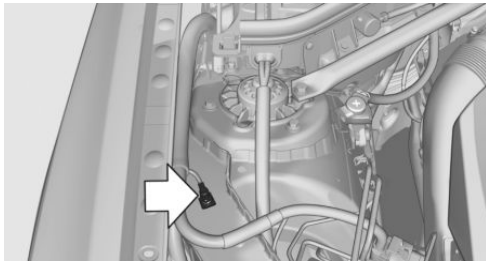

车身或者一个特别的螺母作为蓄电池负极。

## 电线的连接

1. 移开 BMW 启动辅助接线柱的保护板。
2. 将正极启动辅助电缆的电极钳夹在供电汽车的蓄电池正极或者相应的启动辅助接线柱上。
3. 将第二个电极钳夹在待启动汽车的蓄电池正极或者相应的启动辅助接线柱上。
4. 将负极启动辅助电缆的电极钳夹在供电汽车的蓄电池负极或者相应的发动机或车身接地线上。
5. 将第二个电极钳夹在待启动汽车的蓄电池负极或者相应的发动机或车身接地线上。

## 启动发动机

启动发动机时，不要使用启动辅助喷射剂。

1. 启动供电汽车的发动机，然后以高怠速运行几分钟。
2. 待启动车辆发动机正常启动。

发动机启动失败后应等几分钟再进行启动，以便使电量耗尽的电池能接收电流。

3. 让两个发动机都运转几分钟。
4. 按相反的作业顺序重新拆卸启动辅助电缆。必要时到服务部检查电池并充电。

## 牵引启动和牵引

### 提示



牵引启动和牵引

在牵引启动和牵引时，应关闭智能安全系统，否则可能会因为某个系统的制动功能错误而导致事故。◀

### Steptronic 变速箱：运输本车

### 提示

不允许牵引您的车辆。因此在抛锚情况下与服务部联系。



不要牵引车辆

只能将车辆装在装载平台上进行运输，否则可能造成损坏。◀

### 牵引车

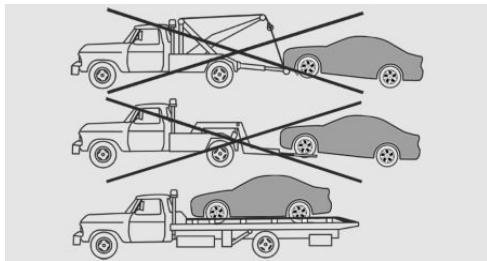

该车辆仅可在在装载平台上进行运输。



不要抬起汽车

不要用牵引环或车身和底盘部件抬起车辆，否则可能会造成损坏。◀

车前拧入的牵引环仅在调车时使用。

## 牵引其他车辆

### 提示

 轻型牵引车  
牵引车不得比被牵引汽车轻，否则车辆可能会失控。◀

 正确固定牵引杆/牵引绳  
将牵引杆或者牵引绳固定至牵引环，否则如果将其固定在车辆其他部分上会造成损坏。◀

- ▶ 按照当地或地区的规定接通警示闪烁装置。
- ▶ 电气设备出现故障时要向后方车辆标明被牵引车辆，例如在后窗玻璃上放置提示牌或警告用三角标志。

### 牵引杆

两台车的牵引环都应在同一侧。

如果无法避免牵引杆偏斜，则必须注意如下事项：

- ▶ 自由度在弯道行驶时会被限制。
- ▶ 牵引杆的扭曲会产生侧向力。

### 牵引绳

牵引车起步时，要注意使牵引绳绷紧。

牵引时应使用尼龙绳或尼龙带，这样可以避免冲击性拉伸负荷过大。

### 牵引环

请随车携带可拧接的牵引环。

牵引环可拧接在 BMW 的车前或车后。

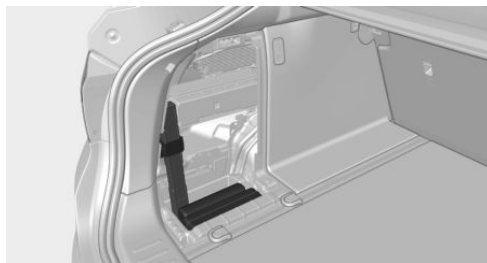

牵引环位于行李箱左侧盖板后的随车工具内。

 牵引环，使用提示

- ▶ 只能使用车辆附带的牵引环，使用时要将其牢固拧入直至极限位置。
  - ▶ 牵引环只能用于在坚实道路上牵引。
  - ▶ 避免牵引环承受横向负荷，例如不要用牵引环将车辆抬起。
- 否则会使牵引环和车辆受损。◀

### 牵引环螺栓

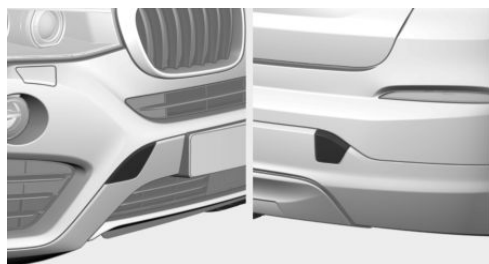

按压盖板边缘上的标记，以便将其按出。

### 牵引启动

#### Steptronic 变速箱

不要牵引车辆。

由于是 Steptronic 变速箱，因此不能通过拖拽启动发动机。

排除启动困难的原因。

# 养护

## 车辆装备

本章描述了该车型系列中的所有标准装备、国别装备和特殊装备。因此也会提及根据所选特殊装备或国别装备而未在本车中提供的装备。对于安全功能和系统而言同样如此。

## 车辆清洗

### 概述

在发动机室罩打开的情况下定期清除挡风玻璃下面区域内的异物，例如树叶。

尤其在冬季要经常清洗车辆。严重的污染和融雪盐会导致车辆损坏。

### 提示

 蒸汽喷射器或高压清洗装置

使用蒸汽喷射器或者高压清洗装置时要注意保持足够的距离并且温度不能超过 60 °C。

若为玻璃天窗，应遵守至少 80 厘米的距离。距离太小、压力太高或者温度太高都会造成损坏或导致日后的损坏。

注意高压清洗装置的操作提示。◀

 用高压清洗装置清洁传感器/摄像机

不要用高压清洗装置长时间清洗车外的传感器和摄像机，例如驻车距离警报系统，并且清洗时应当与其保持至少 30 厘米的距离。◀

### 自动洗车设备或者洗车装置

### 提示

- ▷ 最好使用织物洗车设备或者配有软刷的设备，以免损坏车漆。
- ▷ 车轮和轮胎不能被运输装置损坏。
- ▷ 收折外后视镜，否则由于受车辆宽度的原因可能会受到损坏。
- ▷ 关闭雨量传感器，见第 60 页，以避免意外刮水。

- ▷ 在某些情况下，由于受报警装置的车内防盗监控装置的影响，会意外触发报警。注意避免意外警报，见第 38 页，的提示。



洗车装置内的导轨

避免导轨高度高于 10 厘米的洗车装置或者洗车设备，否则可能会损坏车身部件。◀

### 驶入通道式洗车机

为了使车辆能够在通道式洗车机中移动，应遵守以下步骤：

Steptronic 变速箱：

1. 驶入通道式洗车机。
2. 挂入档位 N。
3. 关闭自动驻车功能，见第 58 页。
4. 松开驻车制动器。
5. 关闭发动机。

以这种方式使点火系统保持接通状态，并且将显示一条检查控制信息。



在洗车装置中不关闭点火装置

在洗车装置中不关闭点火装置，否则将挂入档位 P 并且可能导致损坏。◀

从车外给车辆上锁不能挂入档位 N。试图给车辆上锁时会发出信号。

在 Steptronic 变速箱中起动发动机：

1. 踩踏制动器。
2. 按压启动/停止按钮。

按压启动/停止按钮，无需踩踏制动器关闭点火装置。

### 选档杆位置

自动挂入档位 P：

- ▷ 关闭点火装置时。
- ▷ 约 15 分钟后。

## 前灯

- ▷ 不要干燥摩擦和使用研磨性的或腐蚀性的清洗剂。
- ▷ 对于顽固污垢，如昆虫残渍，先用香波软化，再用水洗去。
- ▷ 用除冰喷剂去除结冰，不要使用除冰铲。

## 车辆清洗后

车辆清洗后进行短时干燥制动，以免影响制动效果并避免制动盘生锈。

完全清除车窗玻璃上的残余物，以免污痕影响视野并降低刮水器噪音和刮水器刮片磨损。

## 车辆养护

### 养护剂

BMW 建议您使用 BMW 的清洁和养护剂，因为这些已经检测许可使用。



养护剂和清洁剂

注意包装上的说明。

进行车内清洁时打开车门或车窗。

只可使用规定用于车辆清洗的清洁剂。

清洁剂可能含有有害物质或有损健康的物质。◀

### 车辆油漆

定期的日常养护有助于行车安全性和保值。空气污染严重或者有天然杂质（例如树脂或者花粉）的地区中的环境因素可能会影响车辆油漆。要相应地修正车辆养护的频率和范围。

立即去除腐蚀性物质，例如溢出的燃油、机油、润滑脂或者鸟粪，以防止油漆变化或变色。

### 皮革养护

经常用毛巾或吸尘器清除皮革上的灰尘。

否则灰尘和道路污垢会进入毛孔和褶皱，并导致严重磨损和皮革表面提前脆变。

为防止通过衣物等染色，应每两个月对皮革进行养护。

经常清洁浅色皮革，因为其上面的污物更加明显。

使用皮革养护剂，否则污迹和油脂会缓慢损坏皮革的保护层。

可从服务部获取合适的养护剂。

### 垫面养护

定期用吸尘器清洁。

污迹较严重时，例如饮料痕迹，用软海绵或无绒毛的微纤维软布和合适的车内清洁剂清洁。

大面积地清洁坐垫至缝合处。避免强力摩擦。



拉锁引起的损坏

裤子上或其他衣服上打开的拉锁会损坏座椅外罩。请注意关闭拉锁。◀

### 特殊部件的养护

#### 轻质合金轮辋

清洁车辆时仅使用 pH 值为 5 至 9 的轮辋清洁剂。不使用超过 60 °C 的强力清洁剂或者蒸汽喷射器。遵守制造商的说明。

作用较强、含酸、强碱性清洁剂会损坏相邻构件（例如制动盘）的保护层。

#### 镀铬部件表面

尤其当受到融雪盐作用时，应用大量的清水且必要时可加入香波仔细清洗例如水箱格栅或车门拉手之类的部件。

#### 橡胶部件

除了用水清洁外只能用橡胶保护剂清洁。

为了避免损坏或产生噪音，对橡胶密封装置进行日常养护时不要使用含硅的养护剂。

#### 贵重木材部件

只能用润湿的抹布清洁上等木材和上等木材的部件。只能用柔软的毛巾擦干。

#### 塑料部件

包括：

- ▷ 人造革表面。
- ▷ 车顶衬里。
- ▷ 车灯玻璃镜罩。

- ▷ 组合仪表的玻璃盖。
- ▷ 黑色亚光喷漆部件。
- ▷ 车内喷漆部件。

使用微纤维软布清洁。

用水将布略微沾湿。

不要使车顶衬里湿透。

 不要使用含酒精或含溶剂的清洁剂  
不要使用含酒精或溶剂的清洁剂，如硝基稀释剂、冷却清洁剂、燃油等，否则会损坏表面。◀

## 安全带

脏污的安全带会妨碍卷收并影响安全性能。

 化学清洁  
不能用化学方法清洁，否则会损坏织物。◀

在已安装的状态下只能用温和的肥皂液清洁。

安全带仅能在已干燥的状态下卷收。

## 地板地毯和脚垫

 请勿在踏板的活动区域内放置物品  
脚垫、地毯或其他物品不得置于踏板的活动区域中，否则可能会在行车过程中影响踏板功能，并且存在事故危险。

不要将更多脚垫放到现有的或其他物件上。

仅可使用准予用于该车辆并且能够适当固定的脚垫。

注意，在取下脚垫之后（例如为了清洁），必须重新将其可靠固定。◀

在清洁车厢时可以取出脚垫。

污迹较重时使用微纤维抹布和清水或织物清洁剂清洁地板地毯。朝车辆行驶方向前后摩擦，否则地毯会卷边。

## 传感器/摄像机

使用沾有玻璃清洁剂的湿毛巾清洁传感器或摄像机。

## 显示器/屏幕

 清洁显示器和屏幕  
不要使用化学或家用清洗剂，否则会腐蚀表面。◀

 避免潮湿  
避免设备接触所有类型的液体以及潮湿环境，否则会电气部件会损坏。◀

 避免压力  
清洁时避免重压和使用有研磨作用的材料，否则会产生损坏。◀

使用干净的抗静电微纤维软布清洁。

## 车辆停驶

若车辆闲置三个月以上，需要采取特殊措施。可从服务部获取其他信息。







## 便捷查阅

本章节包含技术参数以及帮助您最快捷地找到所需信息的关键字索引。

# 技术参数

## 车辆装备

本章描述了该车型系列中的所有标准装备、国别装备和特殊装备。因此也会提及根据所选特殊装备或国别装备而未在本车中提供的装备。对于安全功能和系统而言同样如此。

## 技术参数

可在技术参数及保养范围的印刷补充手册中查阅技术参数。



# 从 A 至 Z

## 关键词目录

### A

ABS, 防抱死制动系统 97  
 ACC, 具有停停走走功能的主动巡航控制 102  
 按钮 AUTO H, 参见自动驻车功能 57  
 按钮, 启动/停止 54  
 按钮 RES 104  
 安全带 44  
 安全带, 养护 182  
 安全开关, 车窗 39  
 安全气囊 84  
 安全气囊开关, 见前排乘客安全气囊的钥匙开关 85  
 安全气囊, 指示/警报灯 85  
 安全系统, 安全气囊 84  
 安全制动 139  
 安装儿童保护系统 51  
 AUC 自动空气循环控制 125  
 自动运行模式, 空调 122  
 AUTO H 按钮 57  
 自动模式强度 124  
 自动运行模式, 强度 124

### B

办公系统, 参见导航、视听设备、通信的用户手册  
 保护功能, 玻璃天窗 40  
 保护功能, 车窗 39  
 保护装置, 车门和车窗 53  
 报警装置 37  
 保险丝 175  
 保险装置, 车轮螺栓 174  
 保养 166  
 保养, 保养服务需求 70  
 保养范围 166  
 保养服务需求, 显示 70  
 保养历史记录 71  
 保养, 显示器 182

保养系统 BMW 166  
 保养需求, 车况保养 CBS 166  
 杯架, 见饮料杯架 133  
 杯架, 饮料杯架 133  
 被牵引, 见牵引/拖车 178  
 备用保险丝 175  
 备用车轮/轮胎 156  
 编辑定稿后的更新 6  
 便捷进入 34  
 便捷进入, 见便捷进入 34  
 变速杆, Steptronic 变速箱 62  
 变速器, Steptronic 变速箱 61  
 变速箱, Steptronic 变速箱 61  
 变速箱锁止器, 电子解锁 64  
 标记, 泄气保用轮胎 157  
 BMW 保养系统 166  
 BMW 服务, 参见导航、视听设备、通信的用户手册  
 玻璃天窗, 电动 39  
 补充的文本信息 68  
 部件更换 168

### C

菜单, 见 iDrive 操作原理 16  
 操作菜单, iDrive 14  
 操作原理 iDrive 14  
 CBS 车况保养 166  
 CD/多媒体, 参见导航、视听设备、通信的用户手册  
 侧面安全气囊 84  
 侧视 115  
 插座 129  
 插座, 车载诊断系统 OBD 166  
 车窗玻璃除霜 122, 124  
 车窗玻璃清洗喷嘴 61  
 车窗玻璃清洗装置 59  
 车窗玻璃上的水雾 122, 124  
 车道偏离警告 95  
 车道限制, 警告 95  
 车灯 79  
 后 172  
 车灯更换, 前 169  
 车灯开关 79  
 车顶衬里 13  
 车顶衬里周围 13  
 车顶行李架 142  
 车距警告, 见 PDC 109  
 车况保养 CBS 166  
 车辆, 磨合 138  
 车辆清洗 180  
 车辆清洗后 181  
 车辆识别号 7  
 车辆停驶 182  
 车辆下的冷凝水 140  
 车辆养护 181  
 车辆油漆 181  
 车辆装备 6  
 车轮, 车轮和轮胎 155  
 车轮更换 173  
 车轮, 轮胎失压显示 RPA 86  
 车轮螺栓防盗保险装置 174  
 车门上的储物格 133  
 车门锁 32  
 车门钥匙, 见遥控钥匙 28  
 车内的集成的使用说明 24  
 车内灯 82  
 车内防盗监控装置 38  
 车内空气循环模式 122, 125  
 车速警告 75  
 车速控制, 参见主动巡航控制 102  
 车速控制, 见巡航控制 107  
 车速限制, 显示 72  
 车速限制信息 72  
 车速限制信息, 车载电脑 74  
 车外后视镜, 自动防眩 48  
 车外空气, 见 AUC 125

车外温度警告 69  
 车外温度显示 69  
 车载电脑 73  
 车载显示器, 见控制显示屏 14  
 车载移动无线电 139  
 车载诊断系统 OBD 166  
 充气压力警告, 轮胎 86  
 充气压力, 轮胎 155  
 传感器, 养护 182  
 储存, 车辆 182  
 触摸板 17  
 初始化, 轮胎失压显示 RPA 86  
 除霜, 见车窗玻璃除霜 122, 124  
 COMFORT 模式, 动态行驶 101  
 ConnectedDrive, 参见导航、视听设备、通信的用户手册  
 存储座椅、外后视镜的设置 46  
 存放, 轮胎 157  
 存放杂物的可能性 132  
 储物架 132  
 错误警报, 见误报警 38  
 错误显示, 参见检查控制 66

## D

前灯 169  
 大灯变光功能 59  
 大灯变光功能, 灯泡更换 170  
 前灯清洗装置 59  
 打火机 128  
 带, 安全带 44  
 带扩展功能的自动空调 123  
 带市区行驶制动功能的跟进行驶报警系统 88  
 带市区行驶制动功能的行人避让警告系统 93  
 怠速滑行 147  
 怠速滑行到停止, 滑行 147  
 带制动功能的碰撞警告 90  
 打开和关闭 28  
 打开和关闭, 不用遥控钥匙 32  
 挡风玻璃上的显示器 77  
 挡风玻璃, 舒适空调 139

当前能耗 70  
 单位, 尺寸 76  
 倒车摄像机 111  
 导航, 参见导航、视听设备、通信的用户手册  
 道路积水 139  
 道路救援服务, 机动服务 177  
 大水 139  
 大腿支撑 43  
 灯泡更换 168  
 灯泡更换, 后 172  
 灯泡更换, 前 169  
 灯泡和车灯 168  
 电动车窗 38  
 电池, 汽车 174  
 电动玻璃天窗 39  
 点动闪烁 59  
 电话, 参见导航、视听设备、通信的用户手册  
 点火钥匙, 见遥控钥匙 28  
 点火装置关闭 54  
 点火装置接通 54  
 垫面养护 181  
 电脑, 见车载电脑 73  
 电气设备接口 129  
 点烟器 128  
 电子稳定性程序 ESP, 见 DSC 97  
 电子显示, 组合仪表 65  
 电子油位测量 163  
 底板地毯, 养护 182  
 抵达时间 74  
 底盘号码, 参见车辆识别号 7  
 地毯, 养护 182  
 冬季轮胎, 胎纹 155  
 冬季轮胎, 正确的轮胎 157  
 动态减震控制系统 99  
 动态牵引力控制系统 DTC 98  
 动态稳定控制系统 DSC 97  
 动态行驶的开关 100  
 动态制动信号灯 96  
 DSC 动态稳定控制系统 97  
 DTC 动态牵引力控制系统 98  
 断电 174  
 镀铬部件, 养护 181  
 多功能方向盘, 按钮 10

## E

ECO PRO 模式 144  
 ECO PRO 模式额外可达里程 145  
 ECO PRO 模式提示 145  
 ECO PRO 模式, 预判助手 146  
 EfficientDynamics 146  
 EfficientDynamics 菜单 146  
 儿童安全乘车 50  
 儿童保护系统 50  
 儿童保护装置 53  
 儿童乘车 50  
 儿童座位 50  
 儿童座椅 50  
 儿童座椅安装 51  
 儿童座椅等级, ISOFIX 52  
 儿童座椅固定装置 ISOFIX 51  
 ESP 电子稳定性程序, 见 DSC 97  
 额外可达里程, ECO PRO 模式 145

## F

发动机关闭 55  
 发动机过热, 见冷却液温度 69  
 发动机机油 163  
 发动机机油加液口 164  
 发动机机油类型, 其他可选的 164  
 发动机机油类型, 认可的 164  
 发动机机油添加剂 164  
 发动机机油温度 69  
 发动机冷却液 165  
 发动机起动 54  
 发动机, 启动关闭自动装置 55  
 发动机起动, 启动辅助 177  
 发动机室 161  
 发动机室内的重要部件 161  
 发动机室内的作业 161  
 发动机室罩 161  
 发动机温度 69  
 发动机在行驶状态下怠速运转, 滑行 147

发动机, 自动关闭 55  
发光二极管 LED 指示灯 169  
防抱死制动系统, ABS 97  
防盗报警装置, 见报警装置 37  
防盗保险装置, 车轮螺栓 174  
防冻保护, 清洗液 61  
防冻液, 清洗液 61  
防夹保护, 玻璃天窗 40  
防夹保护, 车窗 39  
方向盘加热装置 49  
方向盘上的按钮 10  
方向盘上的换挡拨片 63  
方向盘, 调整 48  
方向盘周围 10  
防眩车外后视镜 48  
防眩目 128  
防眩自动装置, 见远光灯辅助功能 81  
翻开位置, 刮水器 61  
翻折前排乘客侧后视镜 47  
废气触媒转换器, 见高温排气系统 139  
分开的屏幕视图, 分屏 19  
风量, 自动空调 122, 124  
分屏 19  
分里程表 69  
附件和零件 6  
俯视 114  
服务, 互联驾驶  
服务, 机动 177

## G

改动, 技术, 参见自身安全 6  
高温排气系统 139  
更改, 技术, 参见自身安全 6  
更换白炽灯, 见灯泡更换 168  
更换车轮/轮胎 156  
更换灯泡, 见灯泡更换 168  
更换电池, 车辆遥控钥匙 28  
更换电池, 汽车电池 174  
更换发动机油 164  
更换刮水器刮片 168  
个人配置 29  
个人配置, 导出特征 30  
个人配置, 导入特征 30

个人数据的删除 20  
个性化空气分配 121, 124  
个性化设置, 见个人配置 29  
工具 168  
关闭, 安全气囊 85  
关闭发动机 55  
罐架, 见饮料杯架 133  
刮水器 59  
刮水器, 翻开位置 61  
刮水装置 59  
固定装载物 141  
鼓风机, 见风量 122, 124  
规定的机油类型 164  
过冬, 养护 182  
故障报告, 参见检查控制 66  
故障, 车轮更换 173  
故障时的发动机启动 29  
故障时的启动功能 29  
故障显示, 参见检查控制 66  
故障援助 176

## H

HDC 下坡控制 98  
合适的儿童座位 50  
后窗玻璃加热装置 122, 125  
后视镜 47  
车灯更换, 后示廓灯 172  
后雾灯 82  
后座插座 129  
换挡点显示 71  
换挡, Steptronic 变速箱 62  
环境照明 82  
欢迎灯 79  
换油 164  
换油周期, 保养服务需求 70  
滑水现象 139  
滑行 147  
滑雪带和雪橇袋 131  
化妆镜 128  
HUD 平视显示系统 77  
回家照明灯 79  
回收 167  
回收处理, 冷却液 165  
回收处理, 汽车电池 174  
回收旧电池 174

互联驾驶服务  
活动天窗 39  
活性炭过滤器 126

IBA 车内的集成的使用说明 24  
iDrive 14  
ISOFIX 儿童座椅固定装置 51

## J

驾车提示, ECO PRO 模式 145  
检查控制 66  
建议燃油 154  
减震控制, 动态 99  
脚垫, 养护 182  
加油显示 68  
脚制动器 139  
驾驶室 10  
驾驶提示 139  
驾驶提示, 磨合 138  
驾驶提示, 一般性 139  
驾驶体验开关 100  
驾驶员辅助系统, 参见智能安全 87  
驾驶员和前排乘客座椅的安全带提醒功能 45  
加油 152  
计程器, 见分里程表 69  
集成式钥匙 28  
机动服务 177  
机动系统 158  
结冰警告, 参见车外温度警告 69  
节省燃油 143  
解锁按钮, Steptronic 变速箱 62  
解锁, 设定 36  
解锁时的信号 36  
接通/关闭远光灯, 见远光灯辅助功能 81  
接通时间, 停车通风装置 127  
接线柱, 启动辅助 177  
激活, 安全气囊 85

急救包 177  
急救套件 177  
计量单位 76  
警报, 错误 38  
警报灯和指示灯, 参见检查控制 66  
警报显示, 参见检查控制 66  
警报信息, 参见检查控制 66  
颈部支撑物, 后排, 见头枕 45  
颈部支撑物, 前排, 见头枕 45  
警告用三角标志 177  
警示闪光灯 176  
近光灯 79  
紧急服务, 见机动服务 177  
紧急呼叫 176  
紧急解锁, 变速箱锁止器 64  
紧急解锁, 油箱盖板 152  
紧急启动功能, 发动机起动 29  
紧急识别, 遥控钥匙 29  
技术参数 186  
技术更改, 参见自身安全 6  
记忆装置, 座椅, 外后视镜 46  
机油类型, 其他可选的 164  
机油类型, 许可的 164  
机油添加剂 164  
机油注油口 164  
距目的地的距离 74  
具有停停走走功能的主动巡航控制, ACC 102  
具有停停走走功能的自动巡航控制 102

**K**

开关, 参见驾驶室 10  
靠背宽度 43  
靠背轮廓, 参见腰部支撑 43  
可变的运动型转向 99  
可达里程 69  
可靠就座 41  
可移动式遮阳板 128  
空气出风口, 见通风 126  
空气除湿, 见冷却功能 122, 125  
空气分配, 手动 121, 124  
空气循环过滤器 126

空气循环, 见车内空气循环模式 122, 125  
空调 121, 123  
空调自动模式, 自动空调 124  
控制器 14, 15  
控制显示屏 14  
控制显示屏上的设置 75  
控制显示屏, 设置 75  
控制系统, 行车稳定性 97  
跨接, 见启动辅助 177  
捆绑材料, 固定装载物 141  
捆索眼, 固定装载物 141  
扩大行李厢 131

## L

喇叭 10  
LED 前雾灯, 灯泡更换 171  
LED 指示灯发光二极管 169  
冷却功能 122, 125  
冷却系统 165  
冷却液 165  
冷却液温度 69  
冷却液液位 165  
冷却, 最大 124  
亮度, 控制显示屏上的 76  
里程表 69  
零部件的更换 168  
零件和附件 6  
利用自动驻车功能驻车 57  
路滑, 参见车外温度警告 69  
轮胎, 车轮和轮胎 155  
轮胎更换 156  
轮胎密封剂 158  
轮胎气压 155  
轮胎失压的通报 86  
轮胎失压后继续行驶 87  
轮胎失压, 警报灯 86  
轮胎失压显示 RPA 86  
轮胎寿命 156  
轮胎损坏 156  
轮胎压力监控, 见 RPA 86  
轮辋清洁剂 181  
罗盘 74  
螺丝刀, 参见随车工具 168

螺纹, 参见牵引环螺纹, 牵引环螺纹 179  
螺旋扳手, 参见随车工具 168  
卤素大灯, 灯泡更换 169  
路缘自动识别功能 47  
旅程车载电脑 74

## M

密封剂 158  
磨合 138  
木材, 养护 181  
目的地距离 74

## N

内后视镜 47  
内后视镜防眩 48  
内后视镜, 手动防眩 48  
能耗, 见平均能耗 74  
动能回收 70  
能量控制 70

## O

OBD, 参见车载诊断系统  
OBD 166

## P

排除轮胎失压故障 158  
排气系统 139  
抛锚, 轮胎失压显示 RPA 86  
PDC 驻车距离警报系统 109  
皮革, 养护 181  
瓶架, 见饮料杯架 133  
平均车速 74  
平均能耗 74  
屏幕, 见控制显示屏 14  
平视显示系统 77  
平视显示系统, 养护 182

## Q

前部安全气囊 84  
大前灯玻璃镜罩 169

前灯内潮湿 169  
前灯, 养护 181  
强度, 自动运行模式 124  
强制降档, Steptronic 变速箱 62  
前排乘客安全气囊, 车灯 86  
前排乘客安全气囊的钥匙开关 85  
前排乘客安全气囊, 关闭/激活 85  
前雾灯 82  
前雾灯, 灯泡更换 171  
牵引 178  
牵引环 179  
牵引环, 参见牵引环 179  
牵引, 见牵引/拖车 178  
牵引力控制 98  
牵引启动/牵引汽车用尼龙绳 179  
牵引启动/牵引汽车用牵引杆 179  
牵引启动/牵引汽车用牵引绳 179  
前照灯 169  
起步辅助 101  
起步辅助系统 101  
起步辅助系统, 见 DSC 97  
起步控制功能, 参见弹射起步系统 64  
汽车电池 174  
汽车电池, 更换 174  
汽车千斤顶 173  
汽车千斤顶支撑点 173  
汽车清洗 180  
汽车钥匙, 见遥控钥匙 28  
启动/停止按钮 54  
起动发动机 54  
启动辅助 177  
启动关闭自动装置 55  
起动, 见发动机起动 54  
气候舒适性挡风玻璃 139  
清洁显示器 182  
清洁液 61  
清洗, 车辆 180  
倾斜警报传感器 37  
清洗喷嘴, 挡风玻璃 61

清洗水 61  
清洗液 61  
轻质合金轮辋, 养护 181  
其他可选的机油类型 164  
气压, 轮胎 155  
汽油 154  
汽油质量 154  
全视 111  
全天候轮胎, 见冬季轮胎 157  
驱动滑动调节系统, 见 DSC 97  
确认信号 36

## R

燃料等级 154  
燃油 154  
油量表 68  
燃油等级 154  
油箱盖板 152  
认可的发动机油 164  
认可轮胎的标记 157  
RES 按钮 104  
RES 按钮, 参见巡航控制 107  
RES 按钮, 参见主动巡航控制, ACC 102  
日间行车灯 80  
日间行车灯, 灯泡更换 170  
日期 69  
ROZ 汽油质量 154  
RPA 轮胎失压显示 86  
RSC Runflat System Component, 见泄气保用轮胎 157  
Run Flat 轮胎 157

## S

SET 按钮, 参见巡航控制 107  
SET 按钮, 参见主动巡航控制, ACC 102  
删除个人数据 20  
上等木材, 养护 181  
上锁, 设定 36  
上锁, 自动 36  
上妆镜 128

设定, 上锁/解锁 36  
身份, 见个人配置 29  
剩余量警告, 见可达里程 69  
剩余路程 69  
涉水行车 139  
摄像机, 侧视 116  
摄像机, 倒车摄像机 112  
摄像机, 俯视 114  
摄像机, 养护 182  
识别号, 参见车辆识别号 7  
驶入通道式洗车机 180  
使用的图标 6  
时钟 69  
收藏按钮, iDrive 19  
手动操作, 车门锁 32  
手动操作, 倒车摄像机 112  
手动操作, 俯视 115  
手动操作, 油箱盖板 152  
手动操作, 外后视镜 47  
手动操作, 驻车距离警报系统 PDC 110  
手动空气分配 121, 124  
手动模式, Steptronic 变速箱 62  
手动调节风量 122, 124  
手套箱 132  
收音机, 参见导航、视听设备、通信的用户手册  
收音机待机状态 54  
手制动器, 见驻车制动器 57  
参数, 技术 186  
输入字母和数字 20  
梳妆镜 128  
数字式时钟 69  
四轮 98  
松紧绳, 固定装载物 141  
SOS 按钮 176  
SPORT+ 模式, 动态行驶 100  
SPORT 程序, 动态行驶 100  
Steptronic 变速箱 61  
Steptronic Sport 变速箱 63  
随车工具 168  
塑料, 养护 181  
损坏, 轮胎 156  
锁, 车门 32  
索眼用于固定装载物 141



锁止器, 电动车窗 39  
 锁止制动器, 见驻车制动器 57  
 SYNC 程序, 自动空调 125

## T

胎纹, 轮胎 155  
 胎纹深度 155  
 弹射起步系统 64  
 特殊装备, 标准装备 6  
 添加发动机机油 164  
 添加剂, 机油 164  
 调整前灯 82  
 调整, 座椅/头枕 41  
 停车灯 79  
 停车灯, 灯泡更换 169  
 停车通风装置 126  
 停放的车辆, 冷凝水 140  
 停驶, 车辆 182  
 提示 6  
 通道式洗车机 180  
 通风 126  
 通风, 见停车通风 126  
 通风, 见通风 126  
 通风口, 见通风 126  
 通过车门锁打开/关闭 32  
 通过车门锁关闭/打开 32  
 通过车门锁解锁/上锁 32  
 通过车门锁上锁/解锁 32  
 通过电子系统检查油位 163  
 通过遥控钥匙接通车内灯 31  
 通过遥控钥匙接通照明装置 31  
 头部安全气囊 84  
 头枕 41  
 头枕, 后排 45  
 头枕, 前排 45  
 TRACTION, 动态行驶 98  
 图标 6  
 推荐的轮胎产品 157  
 拖车 178  
 拖车用牵引环, 参见牵引环 179

## U

USB 接口 130

## V

VIN, 参见车辆识别号 7

## W

外部启动 177  
 外后视镜 47  
 外后视镜, 记忆装置 46  
 内后视镜, 自动防眩 48  
 弯道灯 80  
 微尘滤清器 123, 126  
 尾灯 172  
 维护需求 166  
 尾门, 遥控打开 35  
 尾门, 遥控关闭 35  
 尾门, 自动 32  
 未铺好的街道, 越野行驶 138  
 文本信息, 补充的 68  
 稳定控制系统 97  
 温度, 发动机机油 69  
 温度计, 车外温度 69  
 温度, 自动空调 122, 124  
 误报警 38  
 无线电钥匙, 见遥控钥匙 28  
 无钥匙进入, 见便捷进入 34

## X

xDrive 98  
 夏季轮胎, 胎纹 155  
 橡胶部件, 养护 181  
 橡皮膏, 见急救包 177  
 氙气前灯, 灯泡更换 170  
 系安全带, 见安全带 44  
 显示, 电子, 组合仪表 65  
 显示 ECO PRO 模式 144  
 显示器, 见控制显示屏 14  
 显示器清洁 182  
 显示照明, 见仪表照明 82  
 下坡 140  
 下坡辅助系统 98  
 下坡辅助系统, 见起步辅助系统 101  
 下坡控制 HDC 98  
 洗车设备 180

泄气保用轮胎 157  
 新车轮和轮胎 156  
 行车灯控制, 自动 79  
 行车灯自动控制装置 79  
 行车稳定控制系统 97  
 行李厢 130  
 行李厢, 存物架 134  
 行李厢盖板 130  
 行李支架, 见车顶行李架 142  
 性能控制器 98  
 行驶方向指示器, 见转向信号灯 59  
 行驶轨迹线, 倒车摄像机 112  
 行驶模式 100  
 信号喇叭, 喇叭 10  
 辛烷值, 见汽油质量 154  
 信息, 参见检查控制 66  
 信息显示屏, 见车载电脑 73  
 选档杆, Steptronic 变速箱 62  
 旋转按压设置器, 见控制器 14, 15  
 雪地防滑链 160  
 巡航控制 107  
 巡航控制, 主动并具有停停走走功能 102

## Y

压力警告, 轮胎 86  
 压力, 轮胎 155  
 养护, 车辆 181  
 养护剂 181  
 烟灰缸 128  
 腰部支撑 43  
 遥控打开尾门 35  
 遥控关闭尾门 35  
 遥控钥匙/钥匙 28  
 遥控钥匙, 故障 31  
 钥匙/遥控钥匙 28  
 钥匙记忆功能, 见个人配置 29  
 腰椎支撑 43  
 压缩机 158  
 野外行驶 138  
 一般性驾驶提示 139  
 仪表照明 82

- 衣帽钩 134  
饮料杯架 133  
饮料架 133  
音色, 参见导航、视听设备、通信的用户手册  
用户手册的时效性 6  
用遥控钥匙便捷关闭 31  
用遥控钥匙便捷开启 31  
用遥控钥匙操作尾门 31  
用遥控钥匙打开和关闭 30  
用遥控钥匙关闭/打开 30  
用遥控钥匙解锁/上锁 30  
用遥控钥匙上锁/解锁 30  
油 163  
右侧行驶, 车灯设置 82  
游客功能, 参见右侧行驶/左侧行驶 82  
油漆, 车辆 181  
油箱密封盖 152  
远光灯 59  
远光灯, 灯泡更换 170  
远光灯辅助功能 81  
雨刮 59  
雨量传感器 60  
运动模式程序, 变速箱 62  
运动显示, 扭矩显示, 功率显示 75  
运动型转向, 可变 99  
预判助手 146  
余热, 自动空调 125  
语言, 控制显示屏上的 76  
语音输入系统 22
- Z**
- 再利用 167  
再生轮胎 157  
在状况不佳的道路上行驶 138  
障碍物标记, 倒车摄像机 113  
照明装置 79  
遮阳板 128  
值班服务, 见机动服务 177  
制动辅助系统 97  
制动摩擦片磨合 138  
制动盘磨合 138  
制动盘上的锈蚀 140  
制动, 提示 139  
制动信号灯, 动态 96  
制动信号灯, 自适应 96  
智能安全 87  
智能紧急呼叫 176  
指示灯, 参见检查控制 66  
指示灯和警报灯, 参见检查控制 66  
中间扶手 133  
中控锁 32  
中性清洁剂, 参见轮辋清洁剂 181  
中央控制台 12  
中央控制台周围 12  
中央屏幕, 见控制显示屏 14  
中央钥匙, 见遥控钥匙 28  
重装载物, 放置装载物 141  
周期显示, 保养服务需求 70  
状况不佳的道路行驶 138  
状态栏内的符号 18  
状态信息, iDrive 18  
装载 141  
装载物 141  
转速表 69  
转向信号灯, 操作 59  
转向轨迹线, 倒车摄像机 112  
驻车灯 80  
驻车辅助, 见 PDC 109  
驻车距离警报系统 PDC 109  
驻车制动器 57  
驻车助手 117  
自动变速箱, 参见 Steptronic 变速箱 61  
自动空气循环控制 AUC 125  
自动空调 121  
自动启停功能 55  
自动上锁 36  
自动尾门 32  
自动洗车装置 180  
自动驻车功能 57  
自身安全 6  
自适应弯道灯 80  
自适应制动信号灯, 参见动态制动信号灯 96  
组合开关, 参见刮水装置 59  
组合开关, 见转向信号灯 59  
组合仪表 65  
组合仪表, 电子显示 65  
组合仪表上的菜单 73  
组合仪表上的选择列表 73  
最大冷却 124  
最高车速, 冬季轮胎 157  
最高车速, 显示 72  
最小胎纹, 轮胎 156  
左侧行驶, 车灯设置 82  
座椅 41  
座椅扶手, 见中间扶手 133  
座椅加热装置, 后排 44  
座椅加热装置, 前排 43  
座椅记忆装置和外后视镜记忆装置 46



More about BMW



Sheer  
Driving Pleasure

[www.bmw.com.cn](http://www.bmw.com.cn)

01 40 2 956 656 zh-cn

